

**Klemsan®**



**СИСТЕМЫ  
МАРКИРОВКИ**

# *Klemsan*®

---

**Примечание:** для обеспечения наилучшего качества и эффективности печати на системах термотрансферной маркировки от Klemsan, следует использовать только оригинальные расходные материалы. В противном случае, гарантийные обязательства не будут распространяться на соответствующую продукцию.

---

Клемная маркировка со стандартными символами	2
Наборная маркировка для проводов и кабелей	3
Системы маркировки / принтеры	4
Программное обеспечение	5
Особенности ПО	6
<b>1. KLECARD – Термотрансферная печать на картах</b>	<b>8–21</b>
<b>1.1 Особенности</b>	<b>9</b>
1.1.1 Комплект поставки	9
<b>1.2 KLECARD и аксессуары</b>	<b>10–11</b>
1.2.1 Риббон	10
1.2.2 Пластины-адаптеры	11
<b>1.3 Маркировка для клеммных блоков</b>	<b>12</b>
<b>1.4 Маркировка для проводов и кабелей</b>	<b>13–17</b>
1.4.1 Маркировка с защелками на кабель – серия KE-NS	13
1.4.2 Маркировка для установки в прозрачные держатели KCKKS – серия KCPM	14
1.4.3 Прозрачные держатели для маркировки KCPM – серия KCKKS	15
1.4.4 Самоламинирующиеся этикетки на кабель – серия KCCM	16
1.4.5 Гибкие этикетки на кабель – серия KCKG	17
1.4.6 Этикетки под кабельные стяжки – серия KCKB	17
1.4.7 Твердые этикетки из ПВХ – серия KCIPR	17
<b>1.5 Маркировка для электрощитов и оборудования</b>	<b>18–23</b>
1.5.1 Самоклеящиеся виниловые этикетки – серия KCIP	18
1.5.2 Самоклеящиеся этикетки из ПВХ – серия KCIPA-W	19
1.5.3 Самоклеящиеся этикетки из ПВХ – серия KCIPA-Y	20
1.5.4 Самоклеящиеся этикетки из ПВХ – серия KCIPA-S	21
1.5.5 Твердые этикетки из ПВХ – серия KCIPR	22
1.5.6 Самоклеящиеся этикетки для кнопок – серия CPBA	23
1.5.7 Маркировка для кнопок и ламп	23
<b>2. TE300 – Термотрансферная печать на рулонах</b>	<b>24–35</b>
<b>2.1 Особенности принтера</b>	<b>25</b>
<b>2.2 TE300 и аксессуары</b>	<b>26</b>
2.2.1 Риббон	26
<b>2.3 Маркировка для клеммных блоков</b>	<b>27–28</b>
2.3.1 Держатель маркировки	28
<b>2.4 Маркировка для проводов и кабелей</b>	<b>29–32</b>
2.4.1 Маркировка для установки в прозрачные держатели KKS – серия TTKP	29
2.4.2 ПВХ этикетки – серия I-KBE	30
2.4.3 Держатели ПВХ этикеток	30
2.4.4 Самоламинирующиеся этикетки – серия TTSL	31
2.4.5 Этикетки на кабель под кабельные стяжки	31
2.4.6 Печатные термоусадочные трубки – серия HSL	32
<b>2.5 Маркировка для электрощитов и оборудования</b>	<b>33–37</b>
2.5.1 Самоклеящиеся полиэфировые этикетки – серии PYE-SPYE	33
2.5.2 Самоклеящиеся полиэфировые этикетки – серия LSL	34
2.5.3 Твердые самоклеящиеся этикетки – серия ETPS	35
2.5.4 Твердые этикетки для маркировки кнопок и переключателей – серия T-PBIP	36
2.5.5 Маркировка для кнопок	37
Руководство по выбору маркировки для клеенных блоков	38–43

## Клеммная маркировка со стандартными символами

Код заказа	Тип	Площадь печати	Цвет	Кол-во
505 0...	DY 5	5 x 5 мм	Белый ○	500
505 2...	DY 10/6,5	10 x 6,5 мм	Белый ○	510

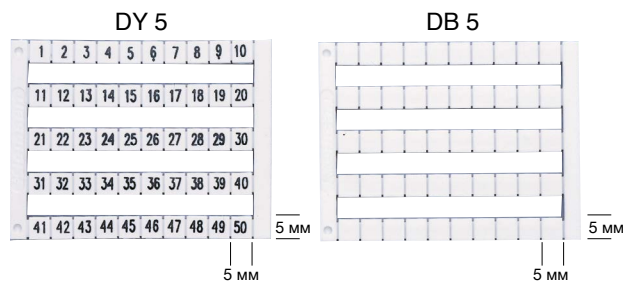

Код заказа	Тип	Описание	Код заказа	Тип	Описание	Код заказа	Тип	Описание
505 000	DY 5	0	505 051	DY 5	551-600	505 083	DY 5	X
505 001	DY 5	1	505 052	DY 5	601-650	505 084	DY 5	Y
505 002	DY 5	2	505 053	DY 5	651-700	505 085	DY 5	Z
505 003	DY 5	3	505 054	DY 5	701-750	505 090	DY 5	L1
505 004	DY 5	4	505 055	DY 5	751-800	505 091	DY 5	L2
505 005	DY 5	5	505 056	DY 5	801-850	505 092	DY 5	L3
505 006	DY 5	6	505 057	DY 5	851-900	505 093	DY 5	RSTN
505 007	DY 5	7	505 058	DY 5	901-950	505 094	DY 5	Мр
505 008	DY 5	8	505 059	DY 5	951-999	505 095	DY 5	+
505 009	DY 5	9	505 060	DY 5	A	505 096	DY 5	-
505 010	DY 5	10	505 061	DY 5	B	505 097	DY 5	≠
505 020	DY 5	1-10	505 062	DY 5	C	505 098	DY 5	PE
505 021	DY 5	11-20	505 063	DY 5	D	505 201	DY 10/6,5	1-10
505 022	DY 5	21-30	505 064	DY 5	E	505 202	DY 10/6,5	11-20
505 023	DY 5	31-40	505 065	DY 5	F	505 203	DY 10/6,5	21-30
505 024	DY 5	41-50	505 066	DY 5	G	505 204	DY 10/6,5	31-40
505 025	DY 5	51-60	505 067	DY 5	H	505 205	DY 10/6,5	41-50
505 026	DY 5	61-70	505 068	DY 5	I	505 206	DY 10/6,5	51-60
505 027	DY 5	71-80	505 069	DY 5	J	505 207	DY 10/6,5	61-70
505 028	DY 5	81-90	505 070	DY 5	K	505 208	DY 10/6,5	71-80
505 029	DY 5	91-100	505 071	DY 5	L	505 209	DY 10/6,5	81-90
505 030	DY 5	10 20 30...100	505 072	DY 5	M	505 210	DY 10/6,5	91-100
505 040	DY 5	1-50	505 073	DY 5	N	505 011	DY 5	X1
505 041	DY 5	51-100	505 074	DY 5	O	505 012	DY 5	X2
505 042	DY 5	101-150	505 075	DY 5	P	505 013	DY 5	X3
505 043	DY 5	151-200	505 076	DY 5	Q	505 014	DY 5	X4
505 044	DY 5	201-250	505 077	DY 5	R	505 015	DY 5	X5
505 045	DY 5	251-300	505 078	DY 5	S	505 016	DY 5	X6
505 046	DY 5	301-350	505 079	DY 5	T	505 017	DY 5	X7
505 047	DY 5	351-400	505 080	DY 5	U	505 018	DY 5	X8
505 048	DY 5	401-450	505 081	DY 5	V	505 019	DY 5	X9
505 049	DY 5	451-500	505 082	DY 5	W	505 031	DY 5	X10
505 050	DY 5	501-550						

## Наборная маркировка для проводов и кабелей

Закрытый тип						Открытый тип					
Цифры	Печать	KG 1	KG 2	Упак.	Цвет	Печать	KE 1	KE 2	KE 3	Упак.	Цвет
	0	515 000	516 000	1000/500	Жёлтый	0	517 000	518 000	519 000	500	Чёрный
	1	515 001	516 001	1000/500	Жёлтый	1	517 001	518 001	519 001	500	Корич.
	2	515 002	516 002	1000/500	Жёлтый	2	517 002	518 002	519 002	500	Красный
	3	515 003	516 003	1000/500	Жёлтый	3	517 003	518 003	519 003	500	Оранже.
	4	515 004	516 004	1000/500	Жёлтый	4	517 004	518 004	519 004	500	Жёлтый
	5	515 005	516 005	1000/500	Жёлтый	5	517 005	518 005	519 005	500	Зелёный
	6	515 006	516 006	1000/500	Жёлтый	6	517 006	518 006	519 006	500	Синий
	7	515 007	516 007	1000/500	Жёлтый	7	517 007	518 007	519 007	500	Фиолет.
	8	515 008	516 008	1000/500	Жёлтый	8	517 008	518 008	519 008	500	Серый
9	515 009	516 009	1000/500	Жёлтый	9	517 009	518 009	519 009	500	Белый	
Буквы	A	515 010	516 010	1000/500	Жёлтый	A	517 010	518 010	519 010	200	Жёлтый
	B	515 011	516 011	1000/500	Жёлтый	B	517 011	518 011	519 011	200	Жёлтый
	C	515 012	516 012	1000/500	Жёлтый	C	517 012	518 012	519 012	200	Жёлтый
	D	515 013	516 013	1000/500	Жёлтый	D	517 013	518 013	519 013	200	Жёлтый
	E	515 014	516 014	1000/500	Жёлтый	E	517 014	518 014	519 014	200	Жёлтый
	F	515 015	516 015	1000/500	Жёлтый	F	517 015	518 015	519 015	200	Жёлтый
	G	515 016	516 016	1000/500	Жёлтый	G	517 016	518 016	519 016	200	Жёлтый
	H	515 017	516 017	1000/500	Жёлтый	H	517 017	518 017	519 017	200	Жёлтый
	I	515 018	516 018	1000/500	Жёлтый	I	517 018	518 018	519 018	200	Жёлтый
	J	515 019	516 019	1000/500	Жёлтый	J	517 019	518 019	519 019	200	Жёлтый
	K	515 020	516 020	1000/500	Жёлтый	K	517 020	518 020	519 020	200	Жёлтый
	L	515 021	516 021	1000/500	Жёлтый	L	517 021	518 021	519 021	200	Жёлтый
	M	515 022	516 022	1000/500	Жёлтый	M	517 022	518 022	519 022	200	Жёлтый
	N	515 023	516 023	1000/500	Жёлтый	N	517 023	518 023	519 023	200	Жёлтый
	O	515 024	516 024	1000/500	Жёлтый	O	517 024	518 024	519 024	200	Жёлтый
	P	515 025	516 025	1000/500	Жёлтый	P	517 025	518 025	519 025	200	Жёлтый
	Q	515 026	516 026	1000/500	Жёлтый	Q	517 026	518 026	519 026	200	Жёлтый
	R	515 027	516 027	1000/500	Жёлтый	R	517 027	518 027	519 027	200	Жёлтый
	S	515 028	516 028	1000/500	Жёлтый	S	517 028	518 028	519 028	200	Жёлтый
	T	515 029	516 029	1000/500	Жёлтый	T	517 029	518 029	519 029	200	Жёлтый
	U	515 030	516 030	1000/500	Жёлтый	U	517 030	518 030	519 030	200	Жёлтый
	V	515 031	516 031	1000/500	Жёлтый	V	517 031	518 031	519 031	200	Жёлтый
	W	515 032	516 032	1000/500	Жёлтый	W	517 032	518 032	519 032	200	Жёлтый
	X	515 033	516 033	1000/500	Жёлтый	X	517 033	518 033	519 033	200	Жёлтый
	Y	515 034	516 034	1000/500	Жёлтый	Y	517 034	518 034	519 034	200	Жёлтый
	Z	515 035	516 035	1000/500	Жёлтый	Z	517 035	518 035	519 035	200	Жёлтый
Символы	Mr	515 040	516 040	1000/500	Синий	Mr	517 040	518 040	519 040	200	Жёлтый
	S	515 041	516 041	1000/500	Зелёный	+	517 043	518 043	519 043	200	Жёлтый
	T	515 042	516 042	1000/500	Красный	-	517 044	518 044	519 044	200	Жёлтый
	+	515 043	516 043	1000/500	Красный	⊕	517 045	518 045	519 045	200	Жёлтый
	-	515 044	516 044	1000/500	Синий	(	517 046	518 046	519 046	200	Жёлтый
	⊕	515 045	516 045	1000/500	Жёлтый	.	517 047	518 047	519 047	200	Жёлтый
	(	515 046	516 046	1000/500	Жёлтый	/	517 048	518 048	519 048	200	Жёлтый
	.	515 047	516 047	1000/500	Жёлтый						
	/	515 048	516 048	1000/500	Жёлтый						

Технические параметры	KG 1	KG 2	KE 1	KE 2	KE 3
Внешний Ø изоляции, мм	2,4-4,4	4-8,5	—	—	—
Поперечное сечение, мм <sup>2</sup>	0,75-4	4-16	0,5-1,5	1,5-2,5	4-6

## Системы маркировки / принтеры

---

Мы можем предложить наиболее подходящие для ваших проектов решения, благодаря нашим системам термотрансферной маркировки. Вы можете испытать высокую эффективность и простоту использования с системами маркировки от Klemsan, которые определенно подойдут для ваших требований производства.

### 1. **KLECARD** – Термопринтер для печати на картах

---

Klecard — это лучшее решение для простой и быстрой печати различных видов маркировочных элементов и этикеток:

- Клеммные блоки
- Провода и кабели
- Электрощиты и компоненты
- Любые виды промышленного оборудования

Можно с легкостью промаркировать с технологией термотрансферной печати.

**Windows®** совместимые драйверы обеспечивают легкость применения. Можно печатать даже самые маленькие символы, рисунки, штрих-коды и QR-коды.



### 2. **TE300** – Термопринтер для печати на рулонах

---

Высокоскоростной термотрансферный принтер TE300 разработан для печати этикеток в рулонном формате. Легкий и компактный дизайн принтера обеспечивает простоту использования в самых сложных полевых условиях.

С принтером TE300 можно маркировать любые виды электрощитового оборудования, кабельные бирки и полоски для маркировки клеммных блоков.



# Klemark PRO

## Программное **обеспечение**

KlemarkPRO разработано в Klemsan для того, чтобы управлять всеми видами проектов маркировки через одно приложение.

- Простая установка. Оператору требуются только базовые компьютерные навыки.
- Совместимо со всеми принтерами Klemsan.
- Обеспечивает высокое качество печати всех типов текста, символов и изображений.
- Расширенные функции обеспечивают высококачественный предварительный просмотр и быструю печать.
- Графический интерфейс и драйверы принтера Klescard автоматически загружаются при установке (Windows® совместимое ПО).



## Требования к компьютеру

---

Процессор	32-бит / 64-бит Intel® или AMD®
Оперативная память	2 Гб (4 Гб рекомендуется)
Жесткий диск	4 Гб (свободного места для установки)
Монитор	15,6" (17" рекомендуется)
Устройства ввода	Клавиатура, мышь с тремя кнопками

## Требования к операционной системе

---

Операционная система	Microsoft® Windows® Vista, 7, 8/8.1/10 и Microsoft® .NET Framework 4.0
Интернет браузер	Microsoft® Internet Explorer®, Google Chrome™, Mozilla® Firefox®

## Особенности ПО

---

### 1. Удобная настройка проектов

---

Проект маркировки — это реляционная база данных, которую можно постоянно перестраивать, отбирая и группируя различные маркировочные материалы на разном оборудовании. Вы можете эффективно и с минимальными усилиями: изменить, дополнить проект или приспособить его к другим параметрам системы.

### 2. Интуитивно понятный интерфейс, основанный на принципе **Wysiwyg («что видишь, то и получишь»)**

---

- Пользователь управляет записями в виде иерархической комбинированной структуры с помощью функций выбора, фильтрации и группировки.
- Предварительный просмотр страниц проекта автоматически и мгновенно обновляется при редактировании.
- Визуальный редактор в режиме предварительного просмотра и синхронизация с видом иерархической структуры.
- Функции «отменить / повторить» при редактировании записей / проектов.
- Набор готовых элементов и символов, которые добавляются простым перетаскиванием в проект (в графическом режиме).
- Редактирование надписей на этикетках в обычном текстовом формате и формате RTF.
- Графический редактор этикеток с поддержкой RTF, штрих-кодов и QR-кодов, текста по кругу, векторных и растровых изображений.

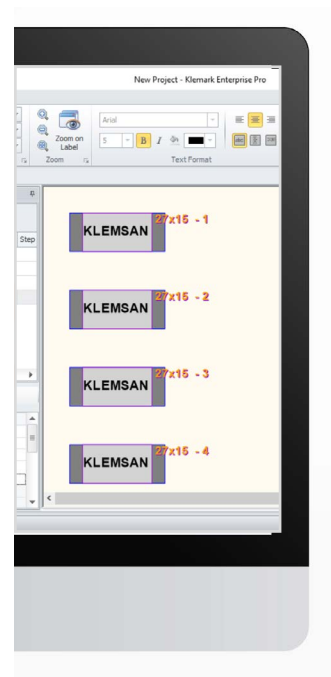



### 3. Выбор **маркировочного материала**

---

Иерархическая структура (дерево) поиска с наглядным отображением материалов позволяет напрямую выбрать требуемый материал при предварительном просмотре.

### 4. Редактор материалов **и этикеток**

---

Удобный и функциональный дизайн этикеток и атрибуты текста для стандартных материалов Klemsan и индивидуальных макетов этикеток. Удобный способ настройки параметров печати индивидуально под каждый материал из базы данных параметров.

### 5. Поддержка различных материалов **полоски / рулоны / риббоны**

---

Редактор маркировки полосок для маркировки клеммных блоков — это мощный инструмент с функцией предварительного просмотра материалов и риббона.

### 6. Параметры **принтера**

---

Утилита управления принтерами позволяет назначить свой принтер для каждой категории материала, а также позволяет определить организацию материалов на каждой панели принтера.

### 7. Параметры **печати**

---

Функции выбора, количество копий, параметры принтера во время печати.

### 8. Управление **печатью страниц**

---

Страницы печати могут отображаться иерархически (дерево), что позволяет группировать этикетки или выбирать этикетки индивидуально.

### 9. Поддержка **иностранных языков**

---

Приложение полностью поддерживает языки Юникод, как в интерфейсе, так и при наборе маркировки.

## 1. KLECARD – Термотрансферная печать на картах

Код заказа	Тип
806 000	Klecard – термопринтер для печати на картах



Маркировка еще никогда не была таким легким занятием. Печать десятков этикеток за секунды дает вам возможность закончить проект быстрее, чем планировалось.

Klecard — это новое замечательное решение, основанное на термотрансферной технологии стойкой к спирту, воде, грязи, и при этом затраты на печать на порядок меньше по сравнению с альтернативными решениями. Klecard настолько быстрый, что вы можете напечатать любую этикетку на карте менее чем за 6 секунд при большом уровне термосопротивления, в соответствии с международными стандартами. Он идеально подходит для больших объемов при низкой стоимости печати с разрешением 300 x 600 dpi.

Клеммные блоки, кабели, автоматические выключатели, кнопки и многие другие электроци-  
товые компоненты можно промаркировать с помощью принтера Klecard и ПО Klemark-Pro.

## 1.1 Особенности

- Алгоритм экономии риббона; обеспечивает оптимальный расход риббона, снижает стоимость печати и повышает эффективность.
- Самодиагностика печатающей головки; автоматически проверяет все элементы головки и обеспечивает высокое качество текста, символов, штрихкодов и изображений.
- Идеальный режим печати; позволяет печатать на различных материалах с индивидуальными настройками параметров для лучшей печати (скорость, контраст и контроль риббона).
- Контроль температуры печатающей головки; измеряет температуру печатающей головки, подстраивая её под температуру окружающей среды.
- Датчики; в KleCard установлены 3 датчика: для контроля риббона, пластины-адаптера и карты с маркировкой. Принтер начнет печатать, только если все эти элементы находятся в правильном положении.

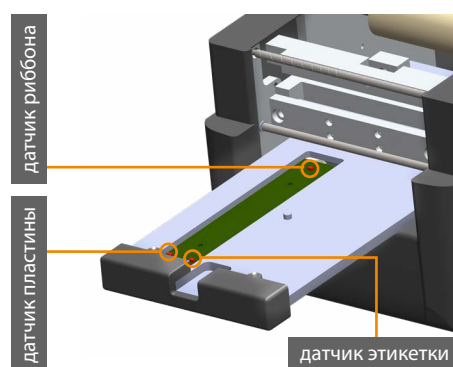

**Внимание:** Диапазон рабочих температур печатающей головки принтера +15...+35 °С.

### 1.1.1 Комплект поставки



- ⊕ 1 принтер KleCard
- ⊕ 1 блок питания
- ⊕ 1 шнур питания

- ⊕ 1 USB кабель
- ⊕ 1 оснастка для маркировки клеммных блоков
- ⊕ 1 оснастка для маркировки плоских этикеток

## 1.2 KLECARD и аксессуары

### 1.2.1 Риббон

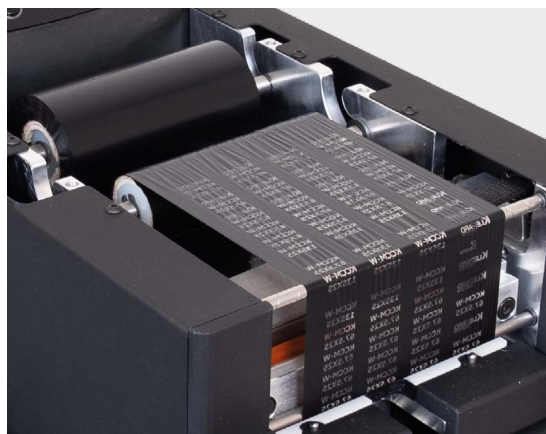

Код заказа	Тип	Размер	Цвет	Кол-во
806 100	KL-RB Риббон	110 мм x 300 м	Черный ●	1
806 101	KL-RB Риббон	110 мм x 300 м	Красный ●	1
806 102	KL-RB Риббон	110 мм x 300 м	Синий ●	1

- Риббон премиум-класса для Klecard производится на смоляной основе по улучшенной формуле.
- Ширина рулона 110 мм и длина 300 метров.
- Низкотемпературная печать увеличивает срок службы печатающей головки.
- Высокая надежность (в полевых условиях и в офисе), превосходная защита от ультрафиолета, царапин, абразива, пара, испарений, воды, спирта и многих химикатов.
- Напечатанная маркировка выдерживает перегрев до 150 °С.
- Легкая замена расходных материалов: ролики принтера с уникальной конструкцией обеспечивают простую и быструю замену риббона.

Код заказа	Тип	Кол-во
806 099	Средство для очистки термоголовки	10

**Примечание:** Для обеспечения наилучшего качества и эффективности печати на системах термотрансферной маркировки от Klemsan, следует использовать только оригинальные расходные материалы. В противном случае, гарантийные обязательства не будут распространяться на соответствующую продукцию.

## 1.2 Klecard и аксессуары

### 1.2.2 Пластины-адаптеры

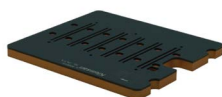

Пластина KL-PLT A для маркировки клеммных блоков

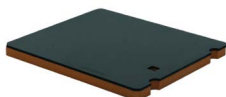

Пластина KL-PLT B для маркировки плоских этикеток

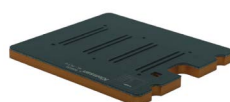

Пластина KL-PLT C для маркировки проводов и кабеля

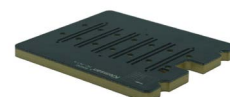

Пластина PC-PLT A для маркировки клеммных блоков других брендов

Код заказа	Тип
806 010	KL-PLT A (пластина для маркировки клеммных блоков)
806 020	KL-PLT B (пластина для маркировки плоских этикеток)
806 030	KL-PLT C (пластина для маркировки проводов и кабеля)
806 040	PC-PLT A (пластина для маркировки клеммных блоков других брендов)

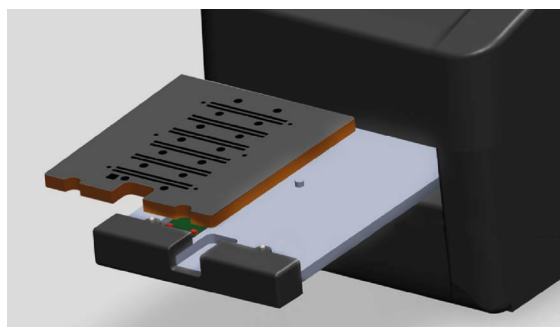
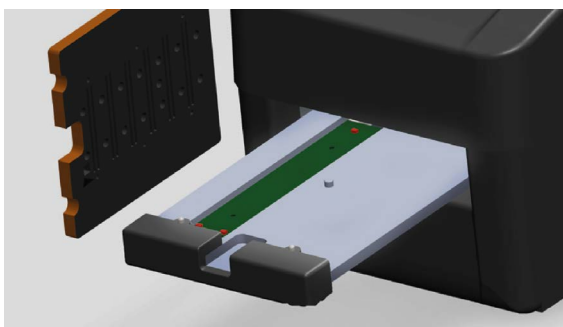
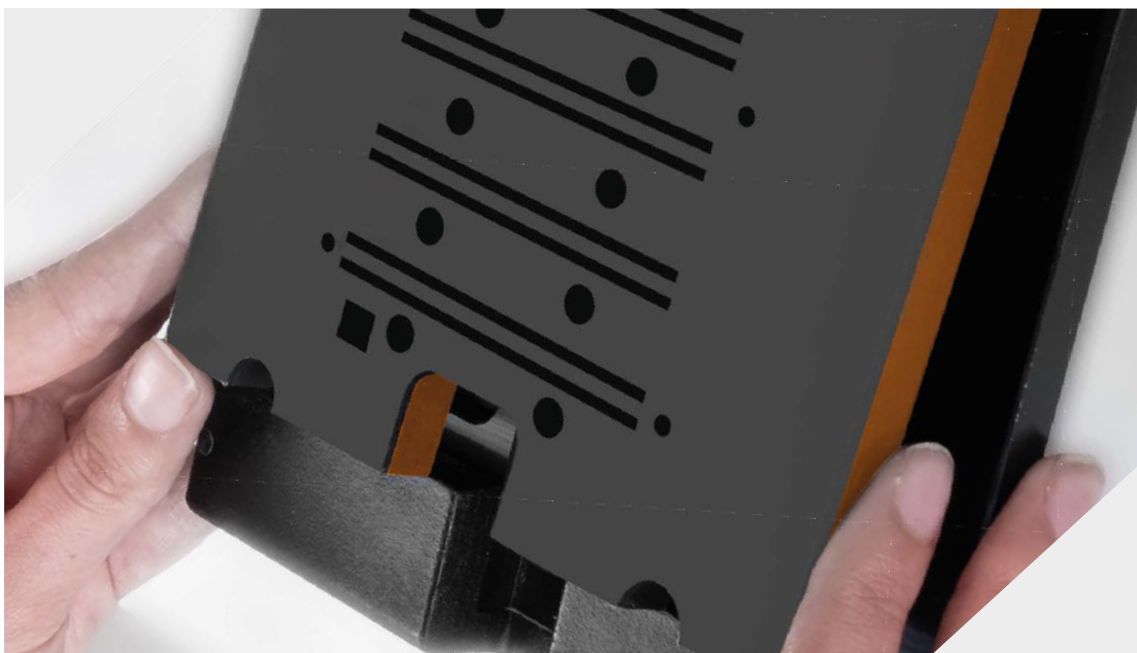

## 1.3 Маркировка для клеммных блоков

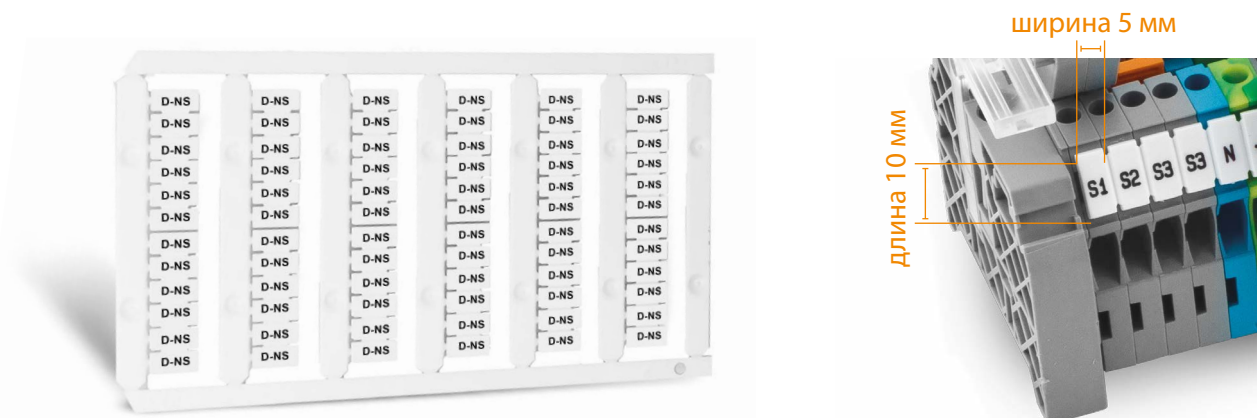

Пожаробезопасный материал VO, без галогенов	Код заказа	Тип маркировки	Область печати	Цвет	Шильдиков на карте	Шильд. в упак.
	811 750	D-NS 5x10	4,2 x 9,8 мм	Белый ○	72	720
	812 250	D-NS 6x10	5,2 x 9,8 мм	Белый ○	60	600
	812 750	D-NS 8x10	7,2 x 9,8 мм	Белый ○	48	480
	813 100	D-NS 10x10	9,2 x 9,8 мм	Белый ○	36	360
	813 450	D-NS 12x10	11,2 x 9,8 мм	Белый ○	30	300
	810 300	D-NS 5x6	4,4 x 6 мм	Белый ○	72	720
	810 450	D-NS 5,2x6	4,4 x 6 мм	Белый ○	72	720
	810 150	D-NS 4,2x6	3,6 x 6 мм	Белый ○	84	840
	810 600	D-NS 6,2x6	5,4 x 6 мм	Белый ○	60	600
	810 750	D-NS 8x6	6,4 x 6 мм	Белый ○	48	480
	811 000	D-NS 10x6	8,4 x 6 мм	Белый ○	36	360
	811 250	D-NS 12x6	10,4 x 6 мм	Белый ○	30	300
	813 800	D-NS 14x10	12,4 x 10 мм	Белый ○	24	240
	814 150	D-NS 20x9	18,4 x 10 мм	Белый ○	18	180

\* Для печати маркировки D-NS 20x9 используется пластина PC-PLT A.

Пожаробез. мат. VO, без галоген.	Код заказа	Тип маркировки	Область печати	Цвет	Шильдиков на карте	Шильд. в упак.
	816 000	D-PC 5x10	4,2 x 9,8 мм	Белый ○	72	576
	816 500	D-PC 6x10	5,2 x 9,8 мм	Белый ○	60	480
	817 000	D-NS 8x10	7,2 x 9,8 мм	Белый ○	48	384

\* Маркировка D-PC совместима с адаптерами PC-PLT A.

\* Пожалуйста, обратитесь к нашим торговым представителям за информацией о совместимости продукции других брендов.

### Маркировочные полоски

Код заказа	Тип маркировки	Область печати	Цвет	Шильдиков на карте	Шильд. в упак.
808 458	KCSLF-W	11,2 x 100 мм	Белый ○	12	240

## 1.4 Маркировка для проводов и кабелей

### 1.4.1 Маркировка с защелками на кабель – серия KE-NS



Код заказа	Тип	Область печати	Макс. Ø кабеля	Макс. кол-во символов	Цвет	Этикеток на карте	Этик. в упак.
814 300	KE1-NS 4x12 W (0,5-1,5мм²)	4 x 12 мм	2–2,9 мм	8	Белый ○	40	1120
814 500	KE2-NS 4x12 W (1,5-2,5мм²)	4 x 12 мм	2,9–3,5 мм	8	Белый ○	36	864
814 700	KE3-NS 4x12 W (4,0-6,0мм²)	4 x 12 мм	4–4,6 мм	8	Белый ○	32	640
814 900	KE1-NS 4x18 W (0,5-1,5мм²)	4 x 18 мм	2–2,9 мм	13	Белый ○	40	1120
815 100	KE2-NS 4x18 W (1,5-2,5мм²)	4 x 18 мм	2,9–3,5 мм	13	Белый ○	36	864
815 300	KE3-NS 4x18 W (4,0-6,0мм²)	4 x 18 мм	4–4,6 мм	13	Белый ○	32	640
815 500	KE1-NS 4x22 W (0,5-1,5мм²)	4 x 22 мм	2–2,9 мм	16	Белый ○	40	1120
815 700	KE2-NS 4x22 W (1,5-2,5мм²)	4 x 22 мм	2,9–3,5 мм	16	Белый ○	36	864
815 900	KE3-NS 4x22 W (4,0-6,0мм²)	4 x 22 мм	4–4,6 мм	16	Белый ○	32	640
814 303	KE1-NS 4x12 Y (0,5-1,5мм²)	4 x 12 мм	2–2,9 мм	8	Желтый ●	40	1120
814 503	KE2-NS 4x12 Y (1,5-2,5мм²)	4 x 12 мм	2,9–3,5 мм	8	Желтый ●	36	864
814 703	KE3-NS 4x12 Y (4,0-6,0мм²)	4 x 12 мм	4–4,6 мм	8	Желтый ●	32	640
814 903	KE1-NS 4x18 Y (0,5-1,5мм²)	4 x 18 мм	2–2,9 мм	13	Желтый ●	40	1120
815 103	KE2-NS 4x18 Y (1,5-2,5мм²)	4 x 18 мм	2,9–3,5 мм	13	Желтый ●	36	864
815 303	KE3-NS 4x18 Y (4,0-6,0мм²)	4 x 18 мм	4–4,6 мм	13	Желтый ●	32	640
815 503	KE1-NS 4x22 Y (0,5-1,5мм²)	4 x 22 мм	2–2,9 мм	16	Желтый ●	40	1120
815 703	KE2-NS 4x22 Y (1,5-2,5мм²)	4 x 22 мм	2,9–3,5 мм	16	Желтый ●	36	864
815 903	KE3-NS 4x22 Y (4,0-6,0мм²)	4 x 22 мм	4–4,6 мм	16	Желтый ●	32	640

Безгалогенный пожаробезопасный материал V0

## 1.4 Маркировка для проводов и кабелей

### 1.4.2 Маркировка для установки в прозрачные держатели КСККС – серия КСРМ



Код заказа	Тип	Область печати	Цвет	Этикеток на карте	Этик. в упак.
808 951	КСРМ-W 4x10	4 x 10 мм	Белый ○	112	2240
808 952	КСРМ-W 4x15	4 x 15 мм	Белый ○	80	1600
808 953	КСРМ-W 4x23	4 x 23 мм	Белый ○	64	1280
808 954	КСРМ-W 4x30	4 x 30 мм	Белый ○	48	960
808 955	КСРМ-W 4x18	4 x 18 мм	Белый ○	80	1600
809 001	КСРМ-Y 4x10	4 x 10 мм	Желтый ●	112	2240
809 002	КСРМ-Y 4x15	4 x 15 мм	Желтый ●	80	1600
809 003	КСРМ-Y 4x23	4 x 23 мм	Желтый ●	64	1280
809 004	КСРМ-Y 4x30	4 x 30 мм	Желтый ●	48	960
809 005	КСРМ-Y 4x18	4 x 18 мм	Желтый ●	80	1600

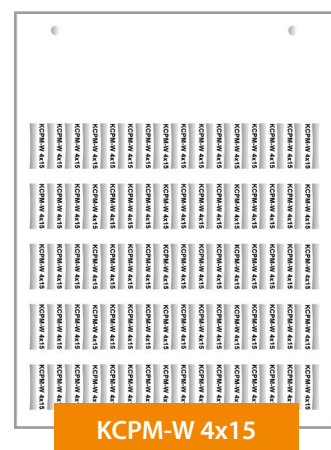

КСРМ-W 4x15

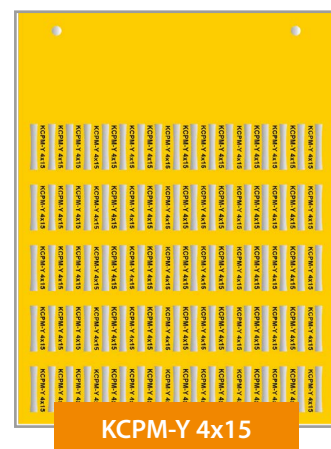

КСРМ-Y 4x15

- ПВХ повышенной прочности
- Толщина: 500 микрон
- Поверхность: глянцевая
- Износостойкая и ударопрочная
- Стойкая к воде, химикатам, жиру и большинству масел
- Маркировка КСРМ разработана для маркировки кабелей
- Этикетки устанавливаются в прозрачные держатели
- Температурный диапазон: -30...+60 °C



## 1.4 Маркировка для проводов и кабелей

### 1.4.3 Прозрачные держатели для маркировки КСРМ – серия КСККС

Код заказа	Тип	Цвет	Этик. в упак.
809 100	КСККС 10 / 0,5-1,5 мм <sup>2</sup>	Прозрачный ○	500
809 110	КСККС 15 / 0,5-1,5 мм <sup>2</sup>	Прозрачный ○	500
809 120	КСККС 18 / 0,5-1,5 мм <sup>2</sup>	Прозрачный ○	500
809 130	КСККС 23 / 0,5-1,5 мм <sup>2</sup>	Прозрачный ○	500
809 140	КСККС 30 / 0,5-1,5 мм <sup>2</sup>	Прозрачный ○	500
809 150	КСККС 10 / 1,5-2,5 мм <sup>2</sup>	Прозрачный ○	500
809 160	КСККС 15 / 1,5-2,5 мм <sup>2</sup>	Прозрачный ○	500
809 170	КСККС 18 / 1,5-2,5 мм <sup>2</sup>	Прозрачный ○	500
809 180	КСККС 23 / 1,5-2,5 мм <sup>2</sup>	Прозрачный ○	500
809 190	КСККС 30 / 1,5-2,5 мм <sup>2</sup>	Прозрачный ○	500
809 200	КСККС 10 / 2,5-4 мм <sup>2</sup>	Прозрачный ○	500
809 210	КСККС 15 / 2,5-4 мм <sup>2</sup>	Прозрачный ○	500
809 220	КСККС 18 / 2,5-4 мм <sup>2</sup>	Прозрачный ○	500
809 230	КСККС 23 / 2,5-4 мм <sup>2</sup>	Прозрачный ○	500
809 240	КСККС 30 / 2,5-4 мм <sup>2</sup>	Прозрачный ○	500
809 250	КСККС 10 / 6-10 мм <sup>2</sup>	Прозрачный ○	500
809 260	КСККС 15 / 6-10 мм <sup>2</sup>	Прозрачный ○	500
809 270	КСККС 18 / 6-10 мм <sup>2</sup>	Прозрачный ○	500
809 280	КСККС 23 / 6-10 мм <sup>2</sup>	Прозрачный ○	500
809 290	КСККС 30 / 6-10 мм <sup>2</sup>	Прозрачный ○	500
809 300	КСККС 10 / 16-25 мм <sup>2</sup>	Прозрачный ○	500
809 310	КСККС 15 / 16-25 мм <sup>2</sup>	Прозрачный ○	500
809 320	КСККС 18 / 16-25 мм <sup>2</sup>	Прозрачный ○	500
809 330	КСККС 23 / 16-25 мм <sup>2</sup>	Прозрачный ○	500
809 340	КСККС 30 / 16-25 мм <sup>2</sup>	Прозрачный ○	500



#### Руководство по выбору

	КСРМ 4x10	КСРМ 4x15	КСРМ 4x18	КСРМ 4x23	КСРМ 4x30
КСККС 10	✓				
КСККС 15		✓			
КСККС 18			✓		
КСККС 23				✓	
КСККС 30					✓

## 1.4 Маркировка для проводов и кабелей

### 1.4.4 Самоламинирующиеся этикетки на кабель – серия КССМ

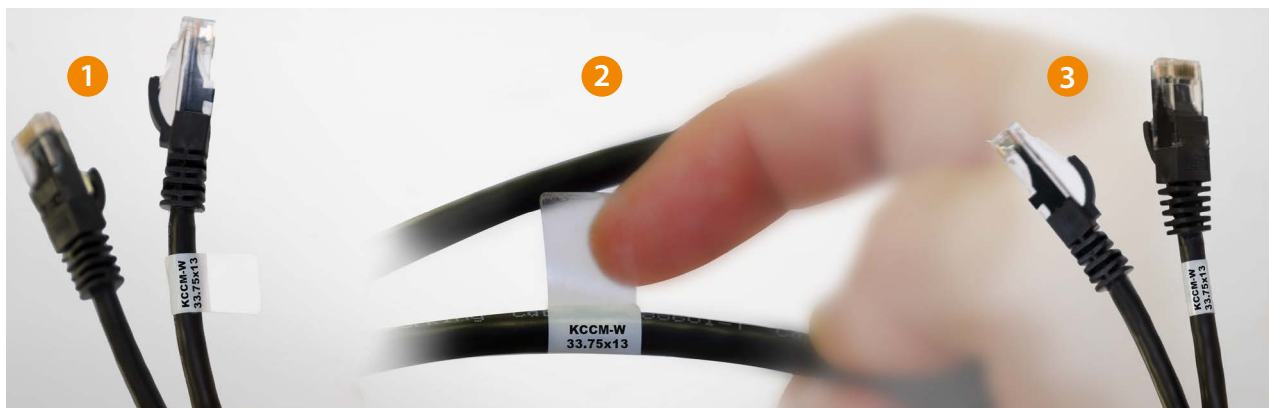

Код заказа	Тип	Область печати	Попереч. сечение	Макс. Ø кабеля	Цвет	Этик. на карте	Этик. в упак.
808 851	КССМ-W 33.75x13	12 x 13 мм	0,5–10 мм <sup>2</sup>	6,3 мм	Белый ○	32	640
808 852	КССМ-W 67.5x25	19 x 25 мм	10–50 мм <sup>2</sup>	14 мм	Белый ○	8	160
808 853	КССМ-W 135x25	19 x 25 мм	50–240 мм <sup>2</sup>	35,65 мм	Белый ○	4	80
808 901	КССМ-Y 33.75x13	12 x 13 мм	0,5–10 мм <sup>2</sup>	6,3 мм	Желтый ●	32	640
808 902	КССМ-Y 67.5x25	19 x 25 мм	10–50 мм <sup>2</sup>	14 мм	Желтый ●	8	160
808 903	КССМ-Y 135x25	19 x 25 мм	50–240 мм <sup>2</sup>	35,65 мм	Желтый ●	4	80

- ПВХ с виниловым покрытием
- Толщина: 90 микрон
- Поверхность: матовая
- Высокая стойкость к разрыву
- Долгий срок службы, водонепроницаемы
- Перманентный акриловый клей
- Отличная адгезия к алюминию, стали и пластику с высокой поверхностной энергией
- Температура эксплуатации: -40...+80 °C



**KCCM-Y 33.75x13**



**KCCM-W 67.5x25**



## 1.4 Маркировка для проводов и кабелей

### 1.4.5 Гибкие этикетки на кабель – серия КСКГ

Код заказа	Тип	Сечение провода	Область печати	Цвет	Этик. в упак.
809 061	КСКГ-W 5x25.5	0,75–1,5 мм <sup>2</sup>	5x13 мм	Белый ○	780
809 062	КСКГ-W 7x26	2,5–6 мм <sup>2</sup>	7x12 мм	Белый ○	660
809 063	КСКГ-W 10x47.5	6–16 мм <sup>2</sup>	10x20 мм	Белый ○	360

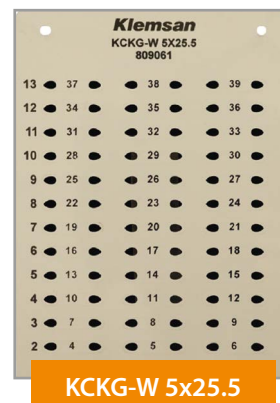

### 1.4.6 Этикетки под кабельные стяжки – серия КСКВ

Код заказа	Тип	Область печати	Размер отвер. под стяжку	Цвет	Этик. в упак.
809 030	КСКВ-W 20x25	11–25 мм	5x2 мм	Белый ○	400
809 031	КСКВ-W 10x60	10–44 мм	5x2 мм	Белый ○	320

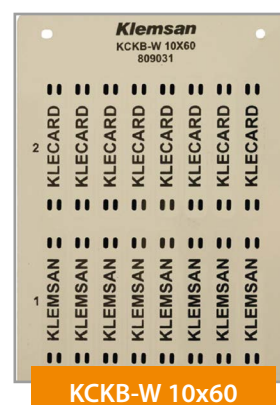

### 1.4.7 Твердые этикетки из ПВХ – серия КСИР

Код заказа	Тип	Область печати	Этикеток на карте	Цвет	Этик. в упак.
808 556	КСИР-W 8x29	8x29 мм	45	Белый ○	900
808 557	КСИР-W 15x39	15x39 мм	16	Белый ○	320
808 606	КСИР-W 8x29	8x29 мм	45	Желтый ●	900
808 607	КСИР-W 15x39	15x39 мм	16	Желтый ●	320
808 656	КСИР-W 8x29	8x29 мм	45	Серебристый ○	900
808 657	КСИР-W 15x39	15x39 мм	16	Серебристый ○	320

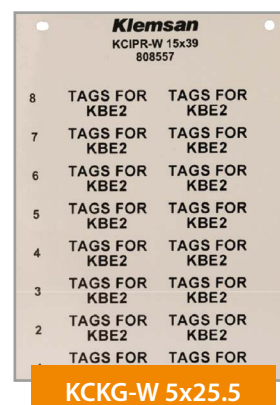

#### Руководство по выбору держателей

Код заказа	Тип	КСИР 8x29	КСИР 15x39
520 110	КВЕ 1	✓	
520 120	КВЕ 2		✓



КСИР 8x29

КСИР 15x39

# 1.5 Маркировка для электрощитов и оборудования

## 1.5.1 Самоклеящиеся виниловые этикетки – серия KСIP

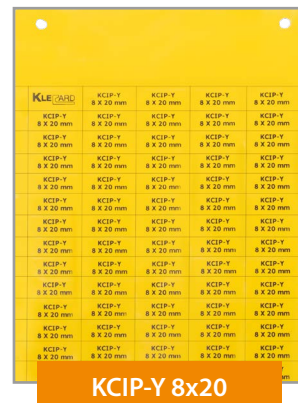

Код заказа	Тип	Область печати	Цвет	Этикеток на карте	Этик. в упак.
808 499	KСIP-Y 8x17.5	8 x 17,5 мм	Желтый ●	96	1920
808 500	KСIP-Y 7x44	7 x 44 мм	Желтый ●	38	760
808 501	KСIP-Y 10x17	10 x 17 мм	Желтый ●	78	1560
808 502	KСIP-Y 9x12	9 x 12 мм	Желтый ●	120	2400
808 503	KСIP-Y 6x15	6 x 15 мм	Желтый ●	154	3080
808 504	KСIP-Y 9x15	9 x 15 мм	Желтый ●	90	1800
808 505	KСIP-Y 8x20	8 x 20 мм	Желтый ●	80	1600
808 506	KСIP-Y 9x35	9 x 35 мм	Желтый ●	45	900
808 507	KСIP-Y 9x50	9 x 50 мм	Желтый ●	30	600
808 508	KСIP-S 105x130	105 x 130 мм	Серебряный ○	30	600
808 509	KСIP-S 75x100	75 x 100 мм	Серебряный ○	27	540
808 510	KСIP-S 18x27	18 x 27 мм	Серебряный ○	21	420
808 511	KСIP-S 18x35	18 x 35 мм	Серебряный ○	21	420
808 512	KСIP-S 15x45	15 x 45 мм	Серебряный ○	18	360
808 513	KСIP-S 30x70	30 x 70 мм	Серебряный ○	4	80
808 514	KСIP-S 40x90	40 x 90 мм	Серебряный ○	3	60



- Самоклеящиеся гибкие виниловые этикетки
- Толщина: 90 микрон
- Поверхность: глянцевая
- Высокая стойкость к разрывам
- Высокая стойкость к старению, водонепроницаемость
- Клеящий акриловый слой
- Высокая адгезия к алюминию, стали и пластику с высокой поверхностной энергией
- Рабочая температура: -40...+80 °C

# 1.5 Маркировка для электрощитов и оборудования

## 1.5.2 Самоклеящиеся этикетки из ПВХ – серия КСИРА-W



Код заказа	Тип	Область печати	Цвет	Этикеток на карте	Этик. в упак.
808 701	КСИРА-W 10x17	10 x 17 мм	Белый ○	78	1560
808 702	КСИРА-W 9x12	9 x 12 мм	Белый ○	120	2400
808 703	КСИРА-W 6x15	6 x 15 мм	Белый ○	154	3080
808 704	КСИРА-W 9x15	9 x 15 мм	Белый ○	105	1800
808 705	КСИРА-W 8x20	8 x 20 мм	Белый ○	80	1600
808 706	КСИРА-W 9x35	9 x 35 мм	Белый ○	45	900
808 707	КСИРА-W 9x50	9 x 50 мм	Белый ○	30	600
808 708	КСИРА-W 8x27	8 x 27 мм	Белый ○	48	960
808 709	КСИРА-W 12.5x27	12,5 x 27 мм	Белый ○	30	600
808 710	КСИРА-W 15x27	15 x 27 мм	Белый ○	27	540
808 711	КСИРА-W 18x27	18 x 27 мм	Белый ○	21	420
808 712	КСИРА-W 27x27	27 x 27 мм	Белый ○	15	300
808 713	КСИРА-W 18x35	18 x 35 мм	Белый ○	21	420
808 714	КСИРА-W 15x50	15 x 50 мм	Белый ○	18	360
808 715	КСИРА-W 15x67	15 x 67 мм	Белый ○	9	180
808 716	КСИРА-W 50x100	50 x 100 мм	Белый ○	2	40
808 717	КСИРА-W 105x130	105 x 130 мм	Белый ○	1	20
808 718	КСИРА-W 75x100	75 x 100 мм	Белый ○	1	20
808 719	КСИРА-W 30x60	30 x 60 мм	Белый ○	4	80
808 720	КСИРА-W 40x80	40 x 80 мм	Белый ○	3	60

- ПВХ повышенной прочности с клейким слоем
- Толщина клеящего слоя: 220 микрон (общая толщина этикетки 500 + 220 микрон)
- Клейкий слой из модифицированного акрила
- Высокая адгезия к различным материалам и поверхностям
- Термостойкость
- Большая сила сцепления



## 1.5 Маркировка для электрощитов и оборудования

### 1.5.3 Самоклеящиеся этикетки из ПВХ – серия КСИРА-Y



Код заказа	Тип	Область печати	Цвет	Этикет. на карте	Этик. в упак.
808 751	КСИРА-Y 10x17	10 x 17 мм	Желтый ●	78	1560
808 752	КСИРА-Y 9x12	9 x 12 мм	Желтый ●	120	2400
808 753	КСИРА-Y 6x15	6 x 15 мм	Желтый ●	154	3080
808 754	КСИРА-Y 9x15	9 x 15 мм	Желтый ●	105	1800
808 755	КСИРА-Y 8x20	8 x 20 мм	Желтый ●	80	1600
808 756	КСИРА-Y 9x35	9 x 35 мм	Желтый ●	45	900
808 757	КСИРА-Y 9x50	9 x 50 мм	Желтый ●	30	600
808 758	КСИРА-Y 8x27	8 x 27 мм	Желтый ●	48	960
808 759	КСИРА-Y 12,5x27	12,5 x 27 мм	Желтый ●	30	600
808 760	КСИРА-Y 15x27	15 x 27,5 мм	Желтый ●	27	540
808 761	КСИРА-Y 18x27	18 x 27 мм	Желтый ●	21	420
808 762	КСИРА-Y 27x27	27 x 27 мм	Желтый ●	15	300
808 763	КСИРА-Y 18x35	18 x 35 мм	Желтый ●	21	420
808 764	КСИРА-Y 15x50	15 x 50 мм	Желтый ●	18	360
808 765	КСИРА-Y 15x67	15 x 67 мм	Желтый ●	9	180
808 766	КСИРА-Y 50x100	50 x 100 мм	Желтый ●	2	40
808 767	КСИРА-Y 105x130	105 x 130 мм	Желтый ●	1	20
808 768	КСИРА-Y 75x100	75 x 100 мм	Желтый ●	1	20
808 769	КСИРА-Y 30x60	30 x 60 мм	Желтый ●	4	80
808 770	КСИРА-W 40x80	40 x 80 мм	Желтый ●	3	60

- ПВХ повышенной прочности с клейким слоем
- Толщина клеящего слоя: 220 микрон (общая толщина этикетки 500 + 220 микрон)
- Клейкий слой из модифицированного акрила
- Высокая адгезия к различным материалам и поверхностям
- Термостойкость
- Большая сила сцепления

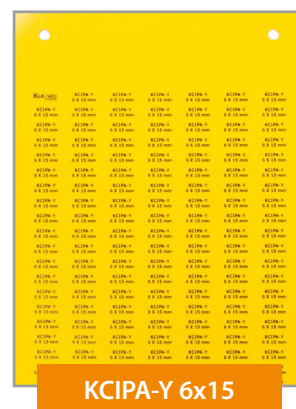

КСИРА-Y 6x15



КСИРА-Y 18x35

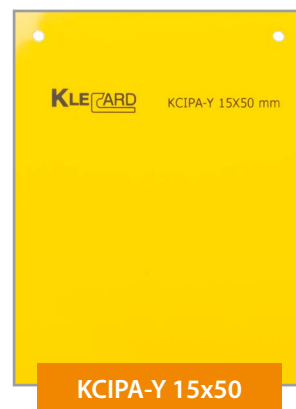

КСИРА-Y 15x50

# 1.5 Маркировка для электрощитов и оборудования

## 1.5.4 Самоклеящиеся этикетки из ПВХ – серия КСІРА-S

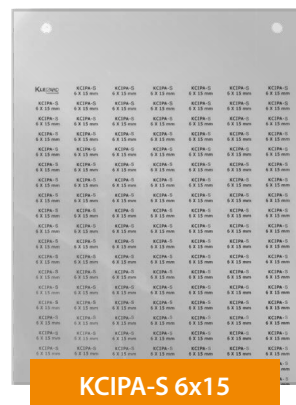

**КСІРА-S 6x15**

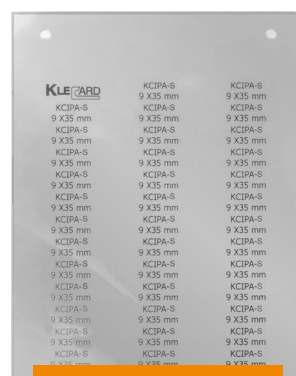

**КСІРА-S 9x35**

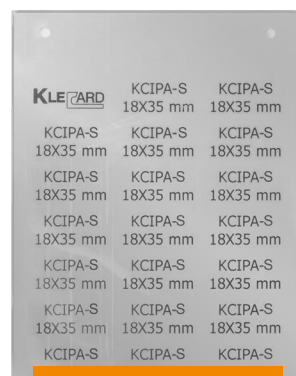

**КСІРА-S 18x35**

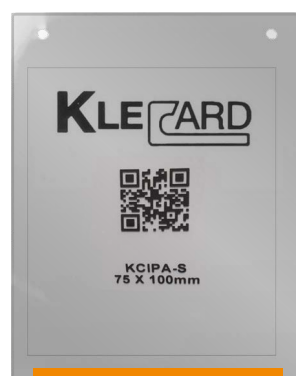

**КСІРА-S 75x100**

Код заказа	Тип	Область печати	Цвет	Этикеток на карте	Этик. в упак.
808 801	КСІРА-S 10x17	10 x 17 мм	Серебряный	78	1560
808 802	КСІРА-S 9x12	9 x 12 мм	Серебряный	120	2400
808 803	КСІРА-S 6x15	6 x 15 мм	Серебряный	154	3080
808 804	КСІРА-S 9x15	9 x 15 мм	Серебряный	105	1800
808 805	КСІРА-S 8x20	8 x 20 мм	Серебряный	80	1600
808 806	КСІРА-S 9x35	9 x 35 мм	Серебряный	45	900
808 807	КСІРА-S 9x50	9 x 50 мм	Серебряный	30	600
808 808	КСІРА-S 8x27	8 x 27 мм	Серебряный	48	960
808 809	КСІРА-S 12.5x27	12,5 x 27 мм	Серебряный	30	600
808 810	КСІРА-S 15x27	15 x 27,5 мм	Серебряный	27	540
808 811	КСІРА-S 18x27	18 x 27 мм	Серебряный	21	420
808 812	КСІРА-S 27x27	27 x 27 мм	Серебряный	15	300
808 813	КСІРА-S 18x35	18 x 35 мм	Серебряный	21	420
808 814	КСІРА-S 15x50	15 x 50 мм	Серебряный	18	360
808 815	КСІРА-S 15x67	15 x 67 мм	Серебряный	9	180
808 816	КСІРА-S 50x100	50 x 100 мм	Серебряный	2	40
808 817	КСІРА-S 105x130	105 x 130 мм	Серебряный	1	20
808 818	КСІРА-S 75x100	75 x 100 мм	Серебряный	1	20
808 819	КСІРА-S 30x60	30 x 60 мм	Серебряный	4	80
808 820	КСІРА-W 40x80	40 x 80 мм	Серебряный	3	60

- ПВХ повышенной прочности с клейким слоем
- Толщина клеящего слоя: 220 микрон (общая толщина этикетки 500 + 220 микрон)
- Клейкий слой из модифицированного акрила
- Высокая адгезия к различным материалам и поверхностям
- Термостойкость
- Большая сила сцепления

## 1.5 Маркировка для электрощитов и оборудования

### 1.5.5 Твердые этикетки из ПВХ – серия KCIPR

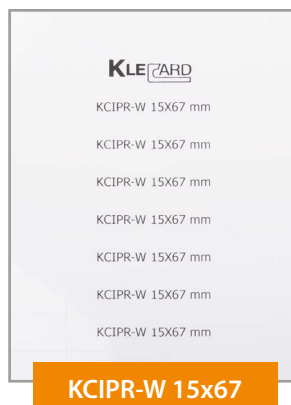
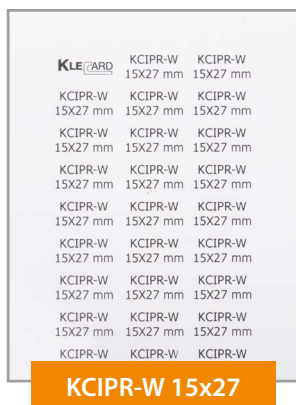

Код заказа	Тип	Область печати	Цвет		Этикеток на карте	Этик. в упак.
808 551	KCIPR-W 15x27	15 x 27 мм	Белый	○	27	540
808 552	KCIPR-W 18x27	18 x 27 мм	Белый	○	21	420
808 554	KCIPR-W 15x50	15 x 50 мм	Белый	○	18	360
808 555	KCIPR-W 15x67	15 x 67 мм	Белый	○	9	180
808 601	KCIPR-Y 15x27	15 x 27 мм	Желтый	●	27	540
808 602	KCIPR-Y 18x27	18 x 27 мм	Желтый	●	21	420
808 604	KCIPR-Y 15x50	15 x 50 мм	Желтый	●	18	360
808 605	KCIPR-Y 15x67	15 x 67 мм	Желтый	●	9	180
808 651	KCIPR-S 15x27	15 x 27 мм	Серебряный	○	27	540
808 652	KCIPR-S 18x27	18 x 27 мм	Серебряный	○	21	420
808 654	KCIPR-S 15x50	15 x 50 мм	Серебряный	○	18	360
808 655	KCIPR-S 15x67	15 x 67 мм	Серебряный	○	9	180



- ПВХ повышенной прочности
- Толщина: 500 микрон
- Поверхность: глянцевая
- Износостойкая и ударопрочная
- Огнестойкая и самозатухающая
- Стойкая к воде, химикатам, жирам и большинству масел
- Температурный диапазон: -30...+60 °C



## 1.5 Маркировка для электрощитов и оборудования

### 1.5.6 Самоклеящиеся этикетки для кнопок – серия СРВА

Код заказа	Тип	Размер	Область печати	Цвет	Этик. в упак.
809 501	КСРВА-W	30x40	30x12 мм	Белый ○	180
809 502	КСРВА-W	30x50	30x20 мм	Белый ○	120
809 511	КСРВА-Y	30x40	30x12 мм	Желтый ●	180
809 512	КСРВА-Y	30x50	30x20 мм	Желтый ●	120
809 521	КСРВА-S	30x40	30x12 мм	Серебряный ○	180
809 522	КСРВА-S	30x50	30x20 мм	Серебряный ○	120



### 1.5.7 Маркировка для кнопок и ламп

\* Y: Самоклеящиеся

Код заказа	Тип	Область печати	Цвет	Шт. в упак.
509 600	Y-PER 1730	17 x 30 мм	Черный ●	100
509 601	Y-PER 1752	17 x 52 мм	Черный ●	100
509 602	Y-PER 1770	17 x 70 мм	Черный ●	100
509 700	Y-PBR S (Siemens)	30 x 17 (22,5 мм)	Черный ●	100
509 701	Y-PBRT (Telemecanique)	30 x 17 мм	Черный ●	100



Y-PER 1770



Y-PER 1752



Y-PER 1730



Y-PBR S



Y-PBRT

#### Руководство по выбору

Код заказа	Тип	КСИР 15x27	КСИР 15x50	КСИР 15x67
509 600	Y-PER 1730	✓		
509 601	Y-PER 1752		✓	
509 602	Y-PER 1770			✓
509 700	Y-PBR S	✓		
509 701	Y-PBRT	✓		



Y-PER

+

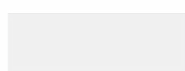

=



Защитная пленка в комплекте

## 2. TE300 – Термотрансферная печать на рулонах

Код заказа	Тип	Интерфейс
808 479	TE300 Термотрансферный принтер (300 DPI)	USB
808 480	TE310 Термотрансферный принтер (300 DPI)	USB, Ethernet, RS-232, USB Host



Принтер TE300 основан на той же технологии, что и KLeCard — термотрансферная печать. TE300 разработан для печати этикеток на **рулонных материалах**. TE300 печатает на полиэстере, бумаге и любом другом виде гибкого материала, который может пройти под печатающей головкой.

TE300 это самый легкий и быстрый способ печати больших объемов на рулонных материалах с разрешением 300 dpi. Для печати на этом принтере, можно использовать четыре различных типа размера черного риббона на смоляной основе.

Клеммные блоки, провода, кабели, электрощиты и их компоненты, автоматические выключатели, кнопки, термоусадочные трубки и другое оборудование можно маркировать с помощью TE300 и ПО KlemarkPro.



## 2.1 Особенности принтера

Последнее поколение высокопроизводительных настольных принтеров **TE300** — это новый стандарт в технологии термопечати, обеспечивающий большую производительность по сравнению с аналогами.

TE300 может печатать что угодно: крошечные символы, цифры, рисунки и штрихкоды;

Экономичная печать от маркировки проводов малого диаметра до маркировки паспортных табличек для станков. Создавайте высококачественные и долговечные этикетки быстро и просто по мере необходимости.

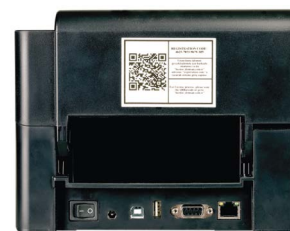

- Скорость печати до 152 мм в секунду
- 128 Мбайт FLASH и 128 Мбайт SDRAM
- MicroSD до 32 Гб
- Удобная раскладная конструкция
- Управление по USB и Ethernet
- Цветной дисплей TFT 3,5" (опция)
- Этикетки шириной до 127 мм
- Риббон до 300 метров
- Энергоэффективность стандарта ENERGY STAR®



## 2.2 ТЕ300 и аксессуары

### 2.2.1 Риббон



- 1) Термотрансферная лента (риббон) и маркировочный материал
- 2) Термопечатающая головка
- 3) Напечатанная этикетка
- 4) Прижимной ролик
- 5) Использованный риббон



Код заказа	Тип	Размер	Цвет	Диаметр катушки	Шт. в упак.
1020 010	Klemark Ribbon	30 мм x 300 м	Черный ●	25,4 мм	1
1020 011	Klemark Ribbon	50 мм x 300 м	Черный ●	25,4 мм	1
1020 012	Klemark Ribbon	110 мм x 300 м	Черный ●	25,4 мм	1
1020 013	Klemark Ribbon	40 мм x 300 м	Черный ●	25,4 мм	1

- Риббон KLEMSAN обеспечивает высокое качество печати на всех типах этикеток для любых применений, таких как печать штрихкодов, больших и маленьких символов и логотипов.
- Эта термотрансферная лента на смоляной основе обладает высокой стойкостью к химикатам и выдерживает температуру до 250 °С.
- Смоляная основа риббона подходит для печати на матовых и глянцевых поверхностях пластика, например ПВХ, ПЭТФ, ПП, ПЭ и других.
- Высокая скорость печати позволяет наносить промышленную маркировку для упаковочной промышленности.
- Риббон KLEMSAN идеально подходит для работы термопечатающих головок с разрешением 200, 300 и 600 dpi.
- Инновационное покрытие риббона защищает печатающую головку и предотвращает замятие риббона.

## 2.3 Маркировка для клеммных блоков

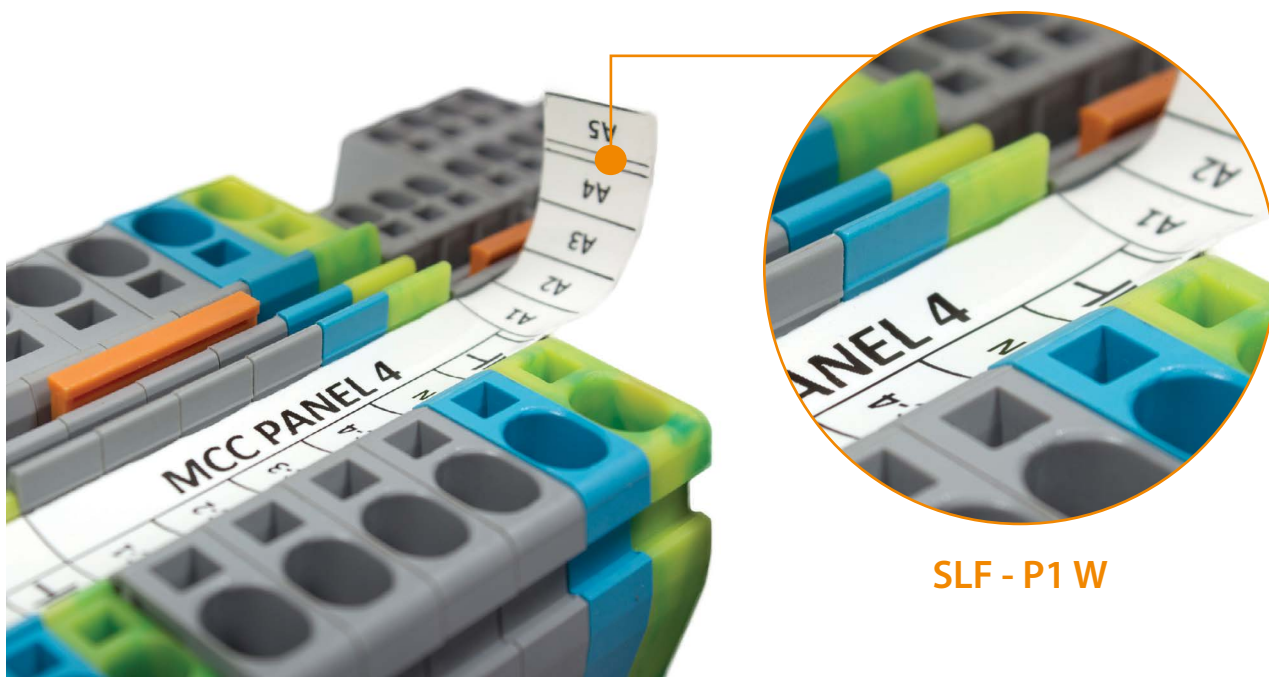

SLF - P1 W

Код заказа	Тип	Размер	Цвет	Шт. в упак.
1020 100	SLF - P1 W	11,2 мм x 15 м	Белый ○	1
1020 110	SLF - P2 W	4,9 мм x 15 м	Белый ○	1

- Полоски с хорошо различимой глянцевой поверхностью и стойкая термотранферная печать это практичное и долговечное решение для маркировки клемм
- Высокая стойкость к разрывам и распространению разрывов
- Долговечная и водонепроницаемая
- Стойкая к химикатам, жирам и большинству масел

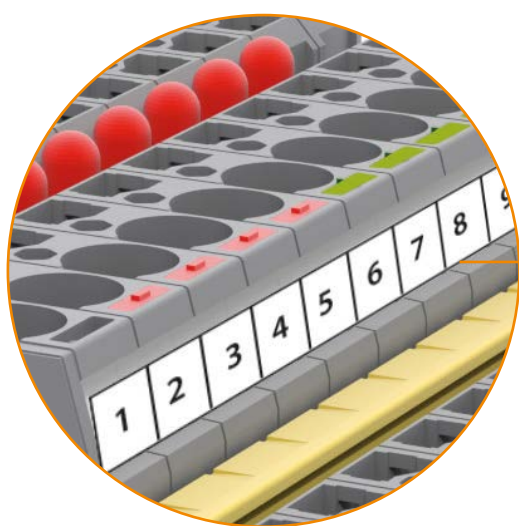

SLF - P2 W

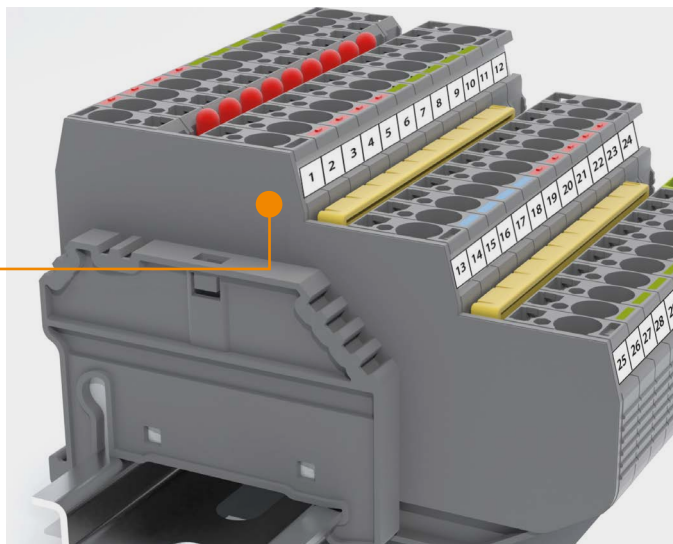

## 2.3 Маркировка для клеммных блоков

### 2.3.1 Держатель маркировки



Код заказа	Тип	Описание	Совместимость	Цвет	Шт. в упаковке
498 210	ETS 2 PYK 2,5	Групповой держат. маркировки (2 уров.)	PYK 2,5-2 F / PYK 2,5-2 FK / PYK 2,5-3 F / PYK 2,5-2 FT / PYK 2,5-3 FT / PYK 2,5 2 FLD	Бежевый	50
498 219	ETS 2 PYK 2,5	Групповой держат. маркировки (2 уров.)	PYK 2,5-2 F / PYK 2,5-2 FK / PYK 2,5-3 F / PYK 2,5-2 FT / PYK 2,5-3 FT / PYK 2,5 2 FLD	Серый	50
498 217	ETS 2 PYK 2,5	Групповой держат. маркировки (2 уров.)	PYK 2,5-2 F / PYK 2,5-2 FK / PYK 2,5-3 F / PYK 2,5-2 FT / PYK 2,5-3 FT / PYK 2,5 2 FLD	Оранжевый	50
498 220	ETS 3 PYK 2,5	Групповой держат. маркировки (3 уров.)	PYK 2,5-3 F / PYK 2,5-2 FT / PYK 2,5-3 FT	Бежевый	50
498 229	ETS 3 PYK 2,5	Групповой держат. маркировки (3 уров.)	PYK 2,5-3 F / PYK 2,5-2 FT / PYK 2,5-3 FT	Серый	50
498 227	ETS 3 PYK 2,5	Групповой держат. маркировки (3 уров.)	PYK 2,5-3 F / PYK 2,5-2 FT / PYK 2,5-3 FT	Оранжевый	50
498 230	ETS 2 PYK 4	Групповой держат. маркировки (2 уров.)	PYK 4-2FN	Бежевый	25
498 239	ETS 2 PYK 4	Групповой держат. маркировки (2 уров.)	PYK 4-2FN	Серый	25
498 237	ETS 2 PYK 4	Групповой держат. маркировки (2 уров.)	PYK 4-2FN	Оранжевый	25
498 289	ETS	Групповой держатель маркировки для витых клеммных блоков	AVK 2,5 / AVK 10 / AVK 4 / AVK 6 / AVK 25RD / AVK 35 RDS / AVK 35 IRDS / AVK 16 RD / AVK 16 / AVK 35 RD / AVK 2,5 / 4 TK / AVK 6 TK / AVK 10 TK / AVK 35 T RD / AVK 35 T RDS / AVK 35 T IRDS / AVK 2,5 RD / AVK 4 RD / AVK 2,5 CC / AVK 2,5 T RD / AVK 4 T RD / AVK 2,5 / CCT / AVK 4 CCT / AVK 10 T RD 4 / AVK 10 RD 4 / AVK 4 CC / AVK 2,5 F / AVK 2,5 CF / AVK 95B / AVK 150B / AVK 240B / PIK 2,5 N / PIK 2,5 NT / PIK 4N / PIK 4 NT / ASK 3 A / AVK 2,5 CCA / AVK 4 CCA / ASK 4 B / WGO 3 / WGO 1 / WGL 1 / YBK 2,5 / YBK 4 / YBK 6 YBK 10 / YBK 2,5 T / YBK 4 T / YBK 6 T / YBK 10 T / YBK 2,5 A / YBK 2,5 E / YBK 2,5 C / YBK 2,5 CT / YBK 2,5 ET	Серый	100



## 2.4 Маркировка для проводов и кабелей

### 2.4.1 Маркировка для установки в прозрачные держатели KKS – серия ТТКР

# RoHS

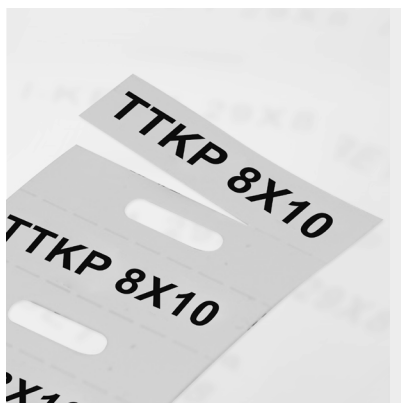

1. Нанесите символы на перфорированную полоску



2. Сложите по линии сгиба и вложите в держатель



3. Гибкий материал подстроится под форму держателя

Код заказа	Тип	Область печати	Цвет	Этикет. на линию	Шт. в упак
808 158	ТТКР 8x10	8 x 10 мм	Желтый / Белый ● ○	4	4.000
808 159	ТТКР 8x15	8 x 15 мм	Желтый / Белый ● ○	4	4.000
808 063	ТТКР 8x30	8 x 30 мм	Белый ○	2	2.500

- Высококачественные полиэтиленовые этикетки в рулоне для быстрой и экономичной маркировки проводов и кабелей
- Способ установки: в прозрачные держатели
- Материал: Белый полиэтилен 0,25 мм
- Катушка ролика: 40 мм



## 2.4 Маркировка для проводов и кабелей

### 2.4.2 ПВХ этикетки – серия I-KBE



1. Нанесите символы на перфорированную полосу.
2. Сложите по линии сгиба и вложите в держатель КВЕ.
3. Закройте держатель и зафиксируйте его на проводе с помощью кабельной стяжки.

Код заказа	Тип	Обл. печати	Цвет	Шт. в упак.
808 164	I-KBE1 29x8 Y/W	29 x 8 мм	Желтый / Белый ●○	1000
808 165	I-KBE2 39x15 Y/W	39 x 15 мм	Желтый / Белый ●○	1000

- Экономичное и надежное решение для маркировки кабеля с использованием кабельных стяжек
- Двухцветный дизайн снижает расходы, позволяя печатать по выбору на белом или желтом фоне
- Способ установки: в прозрачные держатели
- Материал: Желтый / белый полиэстер
- Катушка ролика: 40 мм



### 2.4.3 Держатели ПВХ этикеток

Код заказа	Тип	Обл. печати	Сечение кабеля	Размеры	Шт. в упак.
520 110	КВЕ 1	8,7 x 29,5 мм	16-150 мм <sup>2</sup>	11 x 31,6 мм	1000
520 120	КВЕ 2	15,4 x 40 мм	16-150 мм <sup>2</sup>	19,5 x 44,5 мм	1000

#### Руководство по выбору

		I-KBE 1	I-KBE 2
520 110	КВЕ 1	✓	
520 120	КВЕ 2		✓



КВЕ 1



КВЕ 2



## 2.4 Маркировка для проводов и кабелей

### 2.4.4 Самоламинирующиеся этикетки – серия TTSL

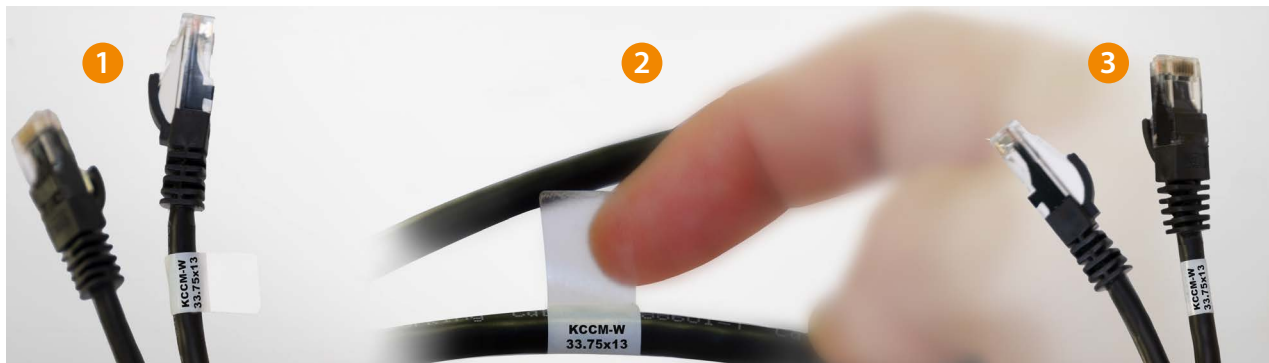

Код заказа	Тип	Область печати	Диаметр кабеля	Цвет	Шт. в упак.
808 070	TTSL 40- WH 12,7x19,5	12,7 x 9,0 мм	2–3 мм	Белый ○	5000
808 071	TTSL 40- WH 19x23,8	19,0 x 9,0 мм	2,5–4,5 мм	Белый ○	5000
808 072	TTSL 40- WH 12,7x36,5	12,7 x 12,7 мм	3,9–7,6 мм	Белый ○	5000
808 073	TTSL 40- WH 19x44,5	19,0 x 12,7 мм	4,7–10 мм	Белый ○	5000
808 074	TTSL 40- WH 25,4x36,5	25,4 x 12,7 мм	3,9–7,6 мм	Белый ○	1500
808 075	TTSL 40- WH 25,4x57,15	25,4 x 19,0 мм	6–12 мм	Белый ○	1500
808 076	TTSL 40- WH 25,4x95,25	25,4 x 25,4 мм	10–22 мм	Белый ○	1500
808 077	TTSL 40- WH 25,4x152,4	25,4 x 38,0 мм	16–36 мм	Белый ○	1000
808 078	TTSL 40- WH 50,8x92,25	50,8 x 25,4 мм	10–22 мм	Белый ○	1000
808 079	TTSL 40- WH 50,8x177,8	50,8 x 37,0 мм	19–44,5 мм	Белый ○	500

- Самоламинирующиеся этикетки оборачиваются вокруг кабеля
- Состоят из белой этикетки и прозрачной клейкой пленки для защиты области печати
- Способ установки: оборачивается вокруг кабеля
- Материал: винил 0,25 мм
- Катушка ролика: 40 мм

### 2.4.5 Этикетки на кабель под кабельные стяжки

Код заказа	Тип	Область печати	Отверст. под стяжки	Цвет	Шт. в упак.
808 473	ТТКВ 60x10 YL/W	44 x 10 мм	5 x 2 мм	Желтый/Белый ●○	500
808 474	ТТКВ 60x10 RD/W	44 x 10 мм	5 x 2 мм	Красный/Белый ●○	500
808 475	ТТКВ 60x10 BL/W	44 x 10 мм	5 x 2 мм	Синий/Белый ●○	500
808 476	ТТКВ 60x10 GN/W	44 x 10 мм	5 x 2 мм	Зеленый/Белый ●○	500
808 477	ТТКВ 60x10 SV/W	44 x 10 мм	5 x 2 мм	Серебр./Белый ●○	500



## 2.4 Маркировка для проводов и кабелей

### 2.4.6 Печатные термоусадочные трубки – серия HSL



Код заказа	Тип	Поперечное сечение провода (мм <sup>2</sup> )	Длина (м)	Цвет	Шт. в упак.
579 010	HSL-02-Y	0,25–1	400	Желтый ●	1
579 011	HSL-03-Y	1–1,5	400	Желтый ●	1
579 012	HSL-4.5-Y	2,5	100	Желтый ●	1
579 013	HSL-06-Y	4–6	200	Желтый ●	1
579 014	HSL-10-Y	6–10	100	Желтый ●	1
579 015	HSL-12-Y	6–12,7	100	Желтый ●	1
579 016	HSL-15-Y	7,5–15	100	Желтый ●	1
579 017	HSL-19-Y	9,5–19	100	Желтый ●	1
579 018	HSL-25-Y	12,5–25	50	Желтый ●	1
579 019	HSL-28-Y	14–28	50	Желтый ●	1
579 020	HSL-30-Y	16–30	50	Желтый ●	1

Код заказа	Тип	Шт. в упак.
1020 050	HSL Адаптер для серии ТТР	1
1020 060	HSL Адаптер для серии ТЕ	1
1020 070	HSL Адаптер для серии ТХ	1

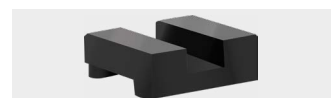

- Гибкая, негорючая, малодымная, без галогенов
- Температура эксплуатации: –45...+125 °С
- Температура усадки: +120 °С
- Соответствует RoHS

## 2.5 Маркировка для электрощитов и оборудования

### 2.5.1 Самоклеящиеся полиэстеровые этикетки – серии PYE–SPYE —

Код заказа	Тип	Область печати	Цвет	Шт. в упак.
808 429	SPYE-00 SV	27 x 12,5 мм	Серебряный ○	2500
808 430	SPYE- 01 SV	27 x 15 мм	Серебряный ○	2500
808 400	SPYE-02 SV	27 x 18 мм	Серебряный ○	2500
808 431	SPYE-03 SV	35 x 18 мм	Серебряный ○	1500
808 401	SPYE- 04 SV	70 x 30 мм	Серебряный ○	250
808 402	SPYE-05 SV	90 x 40 мм	Серебряный ○	250
808 454	SPYE-06 SV	100 x 50 мм	Серебряный ○	250
808 432	SPYE-06 SV	45 x 15 мм	Серебряный ○	2000
808 403	PYE-01 YL	17 x 10 мм	Желтый ●	2500
808 404	PYE-02 YL	15 x 6 мм	Желтый ●	2500
808 405	PYE-03 YL	12 x 9 мм	Желтый ●	2500
808 406	PYE-04 YL	15 x 9 мм	Желтый ●	2500
808 409	PYE-05 YL	18 x 8 мм	Желтый ●	2500

- Высококачественные полиэстеровые этикетки в рулоне для быстрой и эффективной маркировки и идентификации оборудования
- Цвет: желтый, серебряный и белый
- Полуматовая пленка из полиэстера защищает от выцветания
- Материал превосходно переносит цвет и подходит для прецизионной печати мелких символов
- Способ установки: клейкий слой из перманентного акрила
- Подходят для металлических, пластиковых и лакированных поверхностей

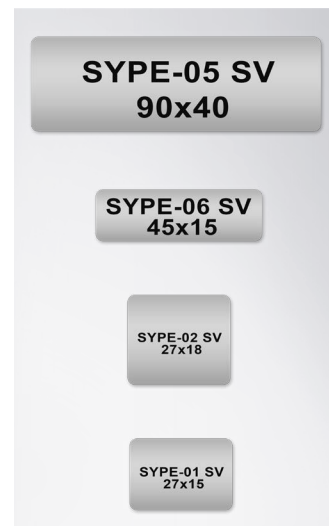
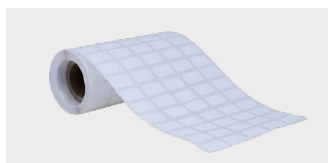

SPYE



PYE

## 2.5 Маркировка для электрощитов и оборудования

### 2.5.2 Самоклеящиеся полиэстеровые этикетки – серия LSL



Код заказа	Тип	Область печати	Цвет	Шт. в упак.
808 470	LSL-1.5 W	1,5 см x 20 м	Белый ○	1
808 471	LSL-1.5 SV	1,5 см x 20 м	Серебряный ●	1
808 472	LSL-1.5 YL	1,5 см x 20 м	Желтый ●	1
808 433	LSL-03 W	30 x 20 мм	Белый ○	1
808 434	LSL-03 SV	30 x 20 мм	Серебряный ●	1
808 435	LSL-03 YL	30 x 20 мм	Желтый ●	1
808 436	LSL-05 W	50 x 20 мм	Белый ○	1
808 437	LSL-05 SV	50 x 20 мм	Серебряный ●	1
808 438	LSL-05 YL	50 x 20 мм	Желтый ●	1
808 439	LSL-08 W	80 x 20 мм	Белый ○	1
808 440	LSL-08 SV	80 x 20 мм	Серебряный ●	1
808 441	LSL-08 YL	80 x 20 мм	Желтый ●	1



## 2.5 Маркировка для электрощитов и оборудования

### 2.5.3 Твердые самоклеящиеся этикетки – серия ETPS

# RoHS



Код заказа	Тип	Область печати	Цвет	Шт. в упак.
808 064	ETPS 40-SV 27x12.5	27 x 12,5 мм	Серебряный ○	200
808 065	ETPS 40-SV 27x15	27 x 15 мм	Серебряный ○	150
808 066	ETPS 40-SV 35x18	35 x 18 мм	Серебряный ○	125
808 067	ETPS 40-SV 45x15	45 x 15 мм	Серебряный ○	125
808 068	ETPS 40-SV 60x30	60 x 30 мм	Серебряный ○	125
808 069	ETPS 40-SV 90x45	90 x 45 мм	Серебряный ○	100



- Эти инновационные этикетки были разработаны для замены гравировки, печатных паспортных табличек и этикеток
- Идеально подходят для маркировки электротехнических компонентов, электрощитов, шкафов управления, индикаторов, приборных панелей и другого оборудования
- Способ установки: постоянный акриловый клей
- Диаметр катушки: 40 мм
- Материал: полиэстер 0,8 мм
- Цвет: серебряный

## 2.5 Маркировка для электрощитов и оборудования

### 2.5.4 Твердые этикетки для маркировки кнопок и переключателей – серия T-PBIP

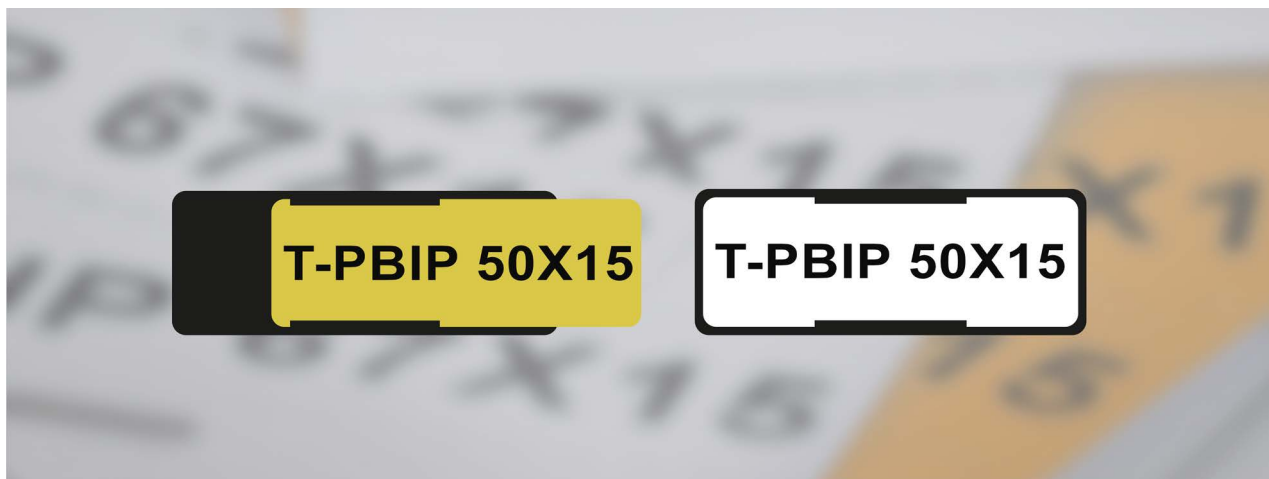

Код заказа	Тип	Область печати	Цвет	Шт. в упак.
808 161	T-PBIP 27x15 Y/W	27 x 15 мм	Желтый / Белый ●○	1000
808 162	T-PBIP 50x15 Y/W	50 x 15 мм	Желтый / Белый ●○	1000
808 163	T-PBIP 67x15 Y/W	67 x 15 мм	Желтый / Белый ●○	1000
808 166	T-PBIP 27x8 Y/W	27x8мм	Желтый / Белый ●○	1000
808 167	T-PBIP 27x18 Y/W	27x18мм	Желтый / Белый ●○	1000

\* 808166 и 808167 совместимы с держателями других брендов.

- Желтые/Белые полиэстеровые этикетки можно устанавливать в самклеящиеся держатели маркировки
- Этикетки можно закрыть сверху прозрачной защитной пленкой
- Быстрое и экономичное решение для маркировки кнопок, ламп, переключателей и других компонентов
- Двухцветные этикетки помогают снизить расходы
- Способ установки: в держатели серии (Y-PAEK)
- Материал: Желтый / Белый полиэстер 0,18 мм
- Диаметр катушки: 40 мм

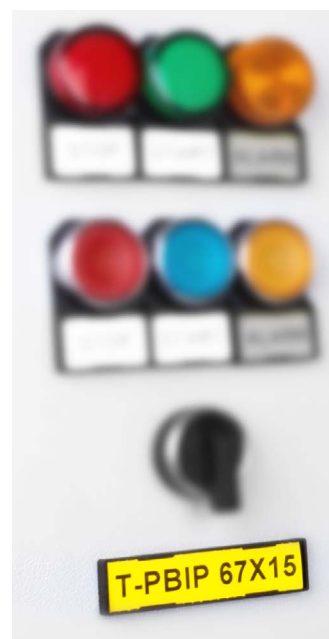

## 2.5 Маркировка для электрощитов и оборудования

### 2.5.5 Маркировка для КНОПОК

\* Y: Самоклеющаяся

Код заказа	Тип	Область печати	Цвет	Шт. в упак.
509 600	Y-PER 1730	17 x 30 мм	Черный ●	100
509 601	Y-PER 1752	17 x 52 мм	Черный ●	100
509 602	Y-PER 1770	17 x 70 мм	Черный ●	100
509 700	Y-PBR S (Siemens)	30 x 17 (22,5 мм)	Черный ●	100
509 701	Y-PBRT (Telemecanique)	30 x 17 мм	Черный ●	100



Y-PBR S



Y-PBRT



Y-PER 1770



Y-PER 1752



Y-PER 1730

Руководство по выбору				
Код заказа	Тип	T-PBIP 27x15	T-PBIP 50x15	T-PBIP 67x15
509 600	Y-PER 1730	✓		
509 601	Y-PER 1752		✓	
509 602	Y-PER 1770			✓
509 700	Y-PBR S	✓		
509 701	Y-PBRT	✓		



+

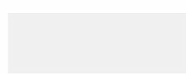

=



Y-PER

Защитная пленка в комплекте

Тип клемм / маркировки	D-NS 4,2x6	D_NS 5x6	D_NS 5,2x6	D_NS 6,2x6	D_NS 8x6	D_NS 10x6	D_NS 12x6	D_NS 5x10	D_NS 6x10	D_NS 8x10	D_NS 10x10	D_NS 12x10	D_NS 14x10	4,9 Полоска	11,2 Полоска
AVK 2,5								✓							
AVK 4									✓						
AVK 6										✓					
AVK 10											✓				
AVK 16											✓	✓			
AVK 50															✓
AVK 70 RD															✓
AVK 95															✓
AVK 150															✓
AVK 240															✓
AVK 2,5 RD								✓							
AVK 4 RD									✓						
AVK 16 RD											✓	✓			
AVK 25 RD											✓	✓			
AVK 35 RD											✓	✓	✓		
AVK 2,5 T RD								✓							
AVK 4 T RD									✓						
AVK 16 T RD											✓	✓			
AVK 35 T RD											✓	✓	✓		
AVK 50T															✓
AVK PB 50															✓
AVK PB 70 RD															✓
AVK PB 95															✓
AVK PB 150															✓
AVK PB 240															✓
AVK 95 B											✓				
AVK 150 B											✓	✓			
AVK 240 B											✓	✓	✓		
AVK 2,5 CC								✓							
AVK 4 GD		✓							✓						
AVK 10 RD 4											✓				
AVK 2,5 F								✓							
AVK 2,5 CF								✓							
AVK 2,5 A								✓							✓
AVK 2,5R								✓							✓
AVK 2,5RT								✓							✓
AVK SKT		✓													
AVK SKTD		✓													
AVK AS									✓						
AVK ASD									✓						
AVK 2,5 CCT								✓							
AVK 10 T RD 4											✓				
AVK 2,5 EA								✓							
AVK 2,5 CCA								✓							
AVK 4 FS		✓													
AVK 2,5-4TK									✓						
AVK 4A															✓
AVK 4CC									✓						
AVK 4CCA									✓						
AVK 4CE									✓						
AVK 4CEA									✓						
AVK Y4															✓
AVK Y6										✓					✓
AVK Y10											✓				✓
AVK 4R									✓						✓
AVK 4RT									✓						✓
AVK 6TK										✓					



Тип клемм / маркировки	D-NS 4,2x6	D_NS 5x6	D_NS 5,2x6	D_NS 6,2x6	D_NS 8x6	D_NS 10x6	D_NS 12x6	D_NS 5x10	D_NS 6x10	D_NS 8x10	D_NS 10x10	D_NS 12x10	D_NS 14x10	4,9 Полоска	11,2 Полоска
AVK 10TK											✓				
AVK 35 IRDS											✓	✓	✓		
AVK 35 RDS											✓	✓	✓		
AVK 35T IRDS											✓	✓	✓		
AVK 35T RDS											✓	✓	✓		
PIK 2,5 N								✓							
PIK 2,5 NK								✓							
PIK 2,5 ND-A								✓							
PIK 2,5 ND-B								✓							
PIK 2,5 NLD								✓							
PIK 4 N									✓						
PIK 4 NK									✓						
PIK 4 ND-A									✓						
PIK 4 ND-B									✓						
PIK 4 NLD									✓						
PIK 2,5 NT								✓							
PIK 4 NT									✓						
PUK 3		✓													
PUK 2 T		✓													
PUK 3 T		✓													
PUK 3 S		✓													
PUK 3 SLD (NPN)		✓													
PUK 3 SLD (PNP)		✓													
ASK 2 B				✓											
ASK 2 S				✓											
ASK 4 B										✓					
ASK 4 S										✓					
ASK 4 LD										✓					
ASK 5										✓					
ASK 5B										✓					
ASK 5 LD										✓					
ASK 2 LD															
PYK 1,5 M	✓														✓
PYK 1,5	✓													✓	✓
PYK 2,5								✓						✓	✓
PYK 4									✓					✓	✓
PYK 6										✓				✓	✓
PYK 10											✓			✓	✓
PYK 1,5 MT	✓														✓
PYK 2,5 T								✓						✓	✓
PYK 4 T									✓					✓	✓
PYK 6 T										✓				✓	✓
PYK 10 T											✓			✓	✓
PYK 2,5-2 F								✓						✓	✓
PYK 2,5-2 FK								✓						✓	✓
PYK 2,5 - 2 FLD								✓						✓	✓
PYK 4 - 2 F									✓					✓	
PYK 2,5 - 2 FD A								✓						✓	✓
PYK 2,5 - 2 FD B								✓						✓	✓
PYK 2,5 - 3 F								✓						✓	✓
PYK 2,5 - 2 FT								✓						✓	✓
PYK 2,5 - 3 FT								✓						✓	✓
PYK 3 S								✓						✓	
PYK 3 SLD (NPN)								✓						✓	
PYK 3 SLD (PNP)								✓						✓	
PYK 4 S										✓					
PYK 4 I										✓				✓	

Тип клемм / маркировки	D-NS 4,2x6	D_NS 5x6	D_NS 5,2x6	D_NS 6,2x6	D_NS 8x6	D_NS 10x6	D_NS 12x6	D_NS 5x10	D_NS 6x10	D_NS 8x10	D_NS 10x10	D_NS 12x10	D_NS 14x10	4,9 Полоска	11,2 Полоска
PYK 4 ILD										✓				✓	
PYK 4 SLD										✓				✓	
PYK 2,5 A								✓						✓	
PYK 2,5 EA								✓						✓	
PYK 2,5 CCA								✓						✓	
PYK 2,5 E								✓						✓	
PYK 2,5 ET								✓						✓	
PYK 1,5 MC	✓														
PYK 1,5 MCT	✓														
PYK 1,5 ME	✓														
PYK 1,5 MET	✓														
PYK 2,5 C								✓						✓	✓
PYK 2,5 CT								✓						✓	✓
PYK 4 E									✓					✓	✓
YBK 2,5								✓							
YBK 4									✓						
YBK 6										✓					
YBK 10											✓				
YBK 2,5 T								✓							
YBK 4 T									✓						
YBK 6 T										✓					
YBK 10 T											✓				
YBK 2,5-2 F		✓													
YBK 2,5-2 FK		✓													
YBK 2,5-2 FD-A		✓													
YBK 2,5-2 FD-B		✓													
YBK 2,5-2 FLD		✓													
YBK 4-2 F									✓						
YBK 4-2 FK									✓						
YBK 4-2 FD-A									✓						
YBK 4-2 FD-B									✓						
YBK 4-2 FLD									✓						
YBK 2,5-3 F		✓													
YBK 2,5-2 FT		✓													
YBK 2,5-3 FLD (NPN)		✓													
YBK 2,5-3 FLD (PNP)		✓													
YBK 3 S		✓													
YBK 3 SLD (NPN)		✓													
YBK 3 SLD (PNP)		✓													
YBK S		✓													
YBK SB		✓													
YBK SLD		✓													
YBK 2,5 A								✓							
YBK I		✓													
YBK IB		✓													
YBK ILD		✓													
YBK 2,5 E								✓							
YBK 2,5 C								✓							
YBK 2,5 CX2								✓							
YBK 2,5 CD								✓							
YBK 2,5 CLD								✓							
YBK 2,5 CT								✓							
YBK 2,5 ET								✓							
PCY 2,5		✓													
PCY 2,5 N		✓													
PCY 2,5 E		✓													
PCY 2,5 L		✓													

Тип клемм / маркировки	D-NS 4,2x6	D_NS 5x6	D_NS 5,2x6	D_NS 6,2x6	D_NS 8x6	D_NS 10x6	D_NS 12x6	D_NS 5x10	D_NS 6x10	D_NS 8x10	D_NS 10x10	D_NS 12x10	D_NS 14x10	4,9 Полоска	11,2 Полоска
PCY 2,5 EL		✓													
PB 2,5									✓						
PB 2,5T									✓						
PB 2,5K									✓						
PB 6										✓					
PB 6K										✓					
PB 25_M5												✓			
PB 25_M6												✓			
PB 6 T										✓					
CPB 6		✓													
CPB 6B		✓													
WGO 1										✓					
WGO 2 N												✓			✓
WGO 2 IR												✓			✓
WGO 3										✓					
WGO 4										✓					✓
WGO 5										✓					✓
WGL 1										✓					
WGO Y 6										✓					✓
WGO YD 6										✓					✓
WGO PB 6										✓					✓
WGO PBD 6										✓					✓
PYKM 2,5		✓													✓
PYKM 2,5 T		✓													✓
PYKMR 2,5		✓													✓
AYK 10/16		✓													
TRV 4 S		✓													
WG - Eki									✓						
PTP 2,5			✓												✓
PTP 2,5T			✓												✓
CTP 2,5			✓												✓
CTP 2,5T			✓												✓
CTP 2,5E			✓												✓
CTP 2,5ET			✓												✓
CTP 2,5C			✓												✓
CTP 2,5CT			✓												✓
CTP 2,5EA			✓												✓
CTP 2,5-2F			✓											✓	✓
CTP 2,5-FT			✓											✓	✓
CTP 2,5-2T			✓											✓	✓
CTP 2,5-2FK			✓											✓	✓
SG_PT 2,5			✓											✓	
SG_PT 2,5CS			✓											✓	
SG_PT 2,5DB			✓											✓	
SG_PT 2,5AN			✓											✓	
SC_PT 2,5			✓											✓	
SC_PTS 2,5			✓											✓	
SC_PTR 2,5			✓											✓	
SRD 2,5			✓												✓
SRD 2,5D-A			✓												✓
SRD 2,5D-B			✓												✓
SRD 2,5E			✓												✓
SRD 2,5ED-A			✓												✓
SRD 2,5ED-B			✓												✓
SRD 2,5C			✓												✓
SRD 2,5CD-A			✓												✓
SRD 2,5CD-B			✓												✓

Тип клемм / маркировки	D-NS 4,2x6	D_NS 5x6	D_NS 5,2x6	D_NS 6,2x6	D_NS 8x6	D_NS 10x6	D_NS 12x6	D_NS 5x10	D_NS 6x10	D_NS 8x10	D_NS 10x10	D_NS 12x10	D_NS 14x10	4,9 Полоска	11,2 Полоска
SRD 2,5Cx2			✓												✓
SRD 2,5CLD-24VDC			✓												✓
SRD 2,5CLD-24VAC			✓												✓
SRD 2,5CLD-48VDC			✓												✓
SRD 2,5CLD-48VAC			✓												✓
SRD 2,5CLD-110VDC			✓												✓
SRD 2,5CLD-110VAC			✓												✓
SRD 2,5CLD-220VDC			✓												✓
SRD 2,5CLD-220VAC			✓												✓
SRD 2,5A			✓												✓
SRD 2,5AD-A			✓												✓
SRD 2,5AD-B			✓												✓
SRD 2,5AK			✓												✓
SRD 2,5EA			✓												✓
SRD 2,5EAD-A			✓												✓
SRD 2,5EAD-B			✓												✓
SRD 2,5EAK			✓												✓
SRD 2,5CA			✓												✓
SRD 2,5CAD-A			✓												✓
SRD 2,5CAD-B			✓												✓
SRD 2,5CAK			✓												✓
SRD 2,5-2F			✓											✓	
SRD 2,5-2FD-A			✓											✓	
SRD 2,5CAD-B			✓											✓	
SRD 2,5CAK			✓											✓	
SRD 2,5-2F			✓											✓	
SRD 2,5-2FD-A			✓											✓	
SRD 2,5-2FD-B			✓											✓	
SRD 2,5-2FD-R			✓											✓	
SRD 2,5-2FLD-24VDC			✓											✓	
SRD 2,5-2FLD-24VAC			✓											✓	
SRD 2,5-2FLD-48VDC			✓											✓	
SRD 2,5-2FLD-48VAC			✓											✓	
SRD 2,5-2FLD-110VDC			✓											✓	
SRD 2,5-2FLD-110VAC			✓											✓	
SRD 2,5-2FLD-220VDC			✓											✓	
SRD 2,5-2FLD-220VAC			✓											✓	
SRD 2,5-F2D-A			✓											✓	
SRD 2,5-F2D-B			✓											✓	
SRD 2,5-FD-L			✓											✓	
SRD 2,5-FN			✓											✓	
SRD 2,5-2FK			✓											✓	
SRD 2,5-FT			✓											✓	
SRD 2,5-NT			✓											✓	
SRD 2,5-3F			✓											✓	
SRD 2,5-3FK			✓											✓	
SRD 2,5-2KF			✓											✓	
SRD 2,5-3FLD-24VDC			✓											✓	
SRD 2,5-3FLD-48VDC			✓											✓	
SRD 2,5-3FLD-110VDC			✓											✓	
SRD 2,5-3FLD-220VDC			✓											✓	
SRD 2,5-2FT			✓											✓	
SRD 3S			✓											✓	
SRD 3SLD-NPN			✓											✓	
SRD 3SLD-PNP			✓											✓	
SRD 4				✓											✓
SRD 4D_A				✓											✓
SRD 4D_B				✓											✓

Тип клемм / маркировки	D-NS 4,2x6	D_NS 5x6	D_NS 5,2x6	D_NS 6,2x6	D_NS 8x6	D_NS 10x6	D_NS 12x6	D_NS 5x10	D_NS 6x10	D_NS 8x10	D_NS 10x10	D_NS 12x10	D_NS 14x10	4,9 Полоска	11,2 Полоска
SRD 4T				✓											✓
SRD 4E				✓											✓
SRD 4ED_A				✓											✓
SRD 4ED_B				✓											✓
SRD 4ET				✓											✓
SRD 4C				✓											✓
SRD 4CD_A				✓											✓
SRD 4CD_B				✓											✓
SRD 4Cx2				✓											✓
SRD 4CLD-24VDC				✓											✓
SRD 4CLD-24VAC				✓											✓
SRD 4CLD-48VDC				✓											✓
SRD 4CLD-48VAC				✓											✓
SRD 4CLD-110VDC				✓											✓
SRD 4CLD-110VAC				✓											✓
SRD 4CLD-220VDC				✓											✓
SRD 4CLD-220VAC				✓											✓
SRD 4CT				✓											✓
SRD 4A				✓											✓
SRD 4AD_A				✓											✓
SRD 4AD_B				✓											✓
SRD 4AK				✓											✓
SRD 4-2F				✓										✓	
SRD 4-2FD-A				✓										✓	
SRD 4-2FD-B				✓										✓	
SRD 4-2FD-R				✓										✓	
SRD 4-2FLD-24VDC				✓										✓	
SRD 4-2FLD-24VAC				✓										✓	
SRD 4-2FLD-48VDC				✓										✓	
SRD 4-2FLD-48VAC				✓										✓	
SRD 4-2FLD-110VDC				✓										✓	
SRD 4-2FLD-110VAC				✓										✓	
SRD 4-2FLD-220VDC				✓										✓	
SRD 4-2FLD-220VAC				✓										✓	
SRD 4-F2D-A				✓										✓	
SRD 4-F2D-B				✓										✓	
SRD 4-2FD-L				✓										✓	
SRD 4-FN				✓										✓	
SRD 4-FK				✓										✓	
SRD 4-FT				✓										✓	
SRD 4-NT				✓										✓	
SRD 4-2T				✓										✓	
SRD 4-AF				✓										✓	
SRD 4S				✓											
SRD 6					✓					✓					✓
SRD 6E					✓					✓					✓
SRD 6T					✓					✓					✓
SRD 6ET					✓					✓					✓
SRD 10						✓					✓				✓
SRD 10E						✓					✓				✓
SRD 10T						✓					✓				✓
SRD 10ET						✓					✓				✓
SRD 16							✓					✓			✓
SRD 16T							✓					✓			✓
CPB 6U		✓		✓											
SRD 4FS				✓										✓	

# Как держать, разделять? карты и этикетки?

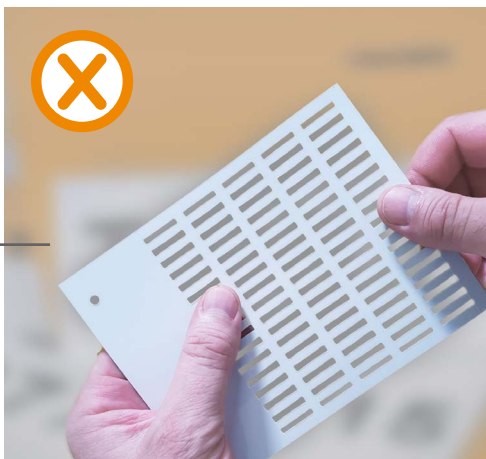

Неправильно

Правильно



1. Сложите этикетки по линии сгиба.



2. Отрывайте этикетки, начиная с верхней части.

# *Klemsan*®

---

**Примечание:** для обеспечения наилучшего качества и эффективности печати на системах термотрансферной маркировки от Klemsan, следует использовать только оригинальные расходные материалы. В противном случае, гарантийные обязательства не будут распространяться на соответствующую продукцию.

---

# **Klemsan**<sup>®</sup>

## **Представительство в России**

127566, Россия, г. Москва,  
Алтуфьевское шоссе, д. 44  
Тел.: + 7 495 720-67-71  
russia@klemsan.com.tr

## **Завод**

Turkey, Izmir Kızılüzüm Mah.  
Kemalpaşa Kızılüzüm  
Cad. No:15 35730  
Tel: +90 232 877 0800  
Fax: +90 232 877 0806

[www.klemsan.com.tr](http://www.klemsan.com.tr)

## **Ваш дистрибьютор**

